



# Drzwi pokojowe

Najwyższej jakości drzwi drewniane  
i drzwi szklane zapewniające więcej światła w domu

**HÖRMANN**





## SPIS TREŚCI

- 4 Jakość marki Hörmann
- 6 Powody, dla których warto wybrać markę Hörmann
- 12 Wersje płyt drzwiowych
- 14 BaseLine
  - Duradecor powierzchnia gładka
  - Duradecor powierzchnia strukturyzowana
  - Powierzchnia lakierowana
  - Naturalna okleina drewniana
- 20 Concepto DesignLine
  - Powierzchnia ultramatowa
  - Powierzchnia błyszcząca
  - Powierzchnia o strukturze łupka
  - Len
- 28 DesignLine
  - Stripe
  - Groove
  - Steel
  - Plain
  - Pure
  - Rail
- 44 ClassicLine
  - Georgia
  - Carolina
  - Kontura
  - Montana
  - Virginia
- 56 GlassLine
- 66 Drzwi techniczne
- 70 Sterowany radiowo napęd SmartKey do zamków drzwiowych
- 72 Napęd PortaMatic do drzwi wewnętrznych
- 74 Stalowa ościeżnica VarioFix
- 78 Wersje drzwi przesuwnych
- 80 Wycięcia pod przeszklenie / elementy boczne / naświetla górne
- 82 Klamki i okucia
  - Okucia do drzwi szklanych
  - Uchwyty do drzwi przesuwnych
- 88 Wykończenie powierzchni
- 92 Konstrukcja drzwi i ościeżnicy
- 94 Zestawienie oferty
- 96 Dane techniczne
- 99 Oferta produktów firmy Hörmann

Prezentowane drzwi posiadają częściowo wyposażenie specjalne i nie zawsze odpowiadają wersji standardowej. Przedstawione kolory i rodzaje powierzchni nie są wiążące z przyczyn technicznych związanych z drukiem. Wszystkie podane kolory bazują na kolorze wg palety RAL.

Chronione prawem autorskim. Powielanie, także częściowe, wyłącznie po uzyskaniu naszej zgody. Zmiany zastrzeżone.

## Nowy sposób na stworzenie przytulnego wnętrza – wysokiej jakości drzwi pokojowe

Dom to nasza przystań, azyl i oaza spokoju.

Jako przedsiębiorstwo rodzinne rozumiemy to doskonale. Dlatego oferujemy wysokiej jakości drzwi pokojowe, które stworzą przytulną atmosferę.

Klasyczne i nowoczesne, pokryte białym lakierem lub wykończone drewnem bukowym, z elementami szklanymi lub aplikacjami ze stali nierdzewnej – firma Hörmann oferuje drzwi idealnie dopasowane do stylu każdego wnętrza.





## „Dobrą markę trzeba sobie wypracować”

August Hörmann

Zgodnie z ideą założyciela firmy marka Hörmann jest do dzisiaj symbolem i gwarancją najwyższej jakości. To rodzinne przedsiębiorstwo od ponad 80 lat specjalizuje się w produkcji stolarki budowlanej i od początków swojej działalności jest partnerem dla firm zajmujących się budową i modernizacją. Nie bez powodu firma Hörmann zalicza się do największych oferentów drzwi pokojowych w Europie. Dlatego przy ich zakupie Klienci firmy mają poczucie trafnie dokonanego wyboru.



### 1 Niemiecka jakość marki

Konstrukcja drzwi i ościeżnicy została opracowana samodzielnie przez firmę Hörmann. Całość produkcji realizowana jest w nowoczesnym zakładzie na terenie Niemiec w ramach systemów zarządzania jakością, środowiskiem, energią i bezpieczeństwem pracy zgodnie z normami DIN EN ISO 9001, 14001, 50001 oraz BS OHSAS 18001. Ponadto nasi wysoko wykwalifikowani pracownicy stale pracują nad rozwojem nowych produktów, **udoskonalaniem starych i dopracowywaniem szczegółowych rozwiązań**. W ten sposób powstają na rynku patenty i jedyne w swoim rodzaju rozwiązania.





## 2 Drzwi pokojowe dla pokoleń

Jesteśmy przekonani o doskonałej jakości naszych produktów, wynikającej z bezkompromisowego systemu zapewnienia jakości. Właśnie dlatego drzwi pokojowe Hörmann cieszą użytkowników przez wiele lat, a decydując się na ich zakup, **Klient wybiera „drzwi na całe życie”**.



## 3 Pod kątem przyszłości

Firma Hörmann jest przykładem dla innych. Dlatego pokrywa ona **100 % zapotrzebowania na energię elektryczną ze źródeł ekologicznych**. W połączeniu z inteligentnym i certyfikowanym systemem zarządzania energią, procedurą przesyłania informacji pocztą bez wpływu na emisję CO<sub>2</sub> oraz recyklingiem surowców wtórnych firma **ogranicza rocznie emisję ponad 40000 ton CO<sub>2</sub>**. Oprócz tego firma Hörmann ma w swojej ofercie produkty dla budownictwa realizowanego zgodnie z zasadą zrównoważonego rozwoju.



## 4 Klamki Planar zlicowane z powierzchnią skrzydła

Klamki Planar zapewniają **elegancki wygląd** drzwi. Osobom ceniącym dobre wzornictwo przypadnie do gustu **zagłębiona w skrzydle drzwiowym rozeta** klamki, która tworzy z nim idealnie równą płaszczyznę. Ukryte zawiasy z kolei dodają drzwiom bezprzyłgowym szyku. Innym ciekawym rozwiązaniem jest rezygnacja z otworu na klucz, co pozwoliło uzyskać efekt uproszczonego, a tym samym bardziej wyszukanego wzornictwa.

Więcej informacji znajdą Państwo na stronie 82.

## 5 Koncepcja 4 × 4: Concepto DesignLine

Przemysłane i wszechstronne: połączenie doskonałej jakości powierzchni ultramatowej, błyszczącej (wysoki połysk), w strukturze łupka lub lnu z kolorami: białym, jasnoszarym, antracytowym lub brązowo-szarym sprawia, że drzwi serii **Concepto DesignLine gwarantują szereg nowych możliwości aranżacyjnych dla Państwa domu.**

Więcej informacji o tych wytrzymałych i łatwych w pielęgnacji powierzchniach znajdą Państwo od strony 21.





## 6 Drzwi szklane z nanopowłoką

Marzą Państwo o domu **pełnym światła**? W takim wypadku idealnym wyborem będą nasze drzwi szklane. Poza eleganckim wyglądem drzwi GlassLine nie mają sobie równych pod względem komfortu pielęgnacji – wszystkie wzory z piaskowaną szybą posiadają nanopowłokę, która zabezpiecza powierzchnię przed śladami palców.

### Wzory pasujące do Concepto i Groove DesignLine

Oferta drzwi pełnoszklanych pasujących wizualnie do wzorów z linii Groove DesignLine i Concepto DesignLine pozwala uzyskać perfekcyjne zestawienia drzwi szklanych z drewnianymi.



## 7 Struktura Duradecor: atrakcyjna dla oka i przyjemna w dotyku

Delikatnie strukturyzowana powierzchnia pozwala **poczuć to, co widzimy**. Rysunek drewnianych słoików, którym pokryta jest płyta drzwiowa, w przypadku strukturyzowanej powierzchni Duradecor sprawia w dotyku wrażenie naturalnego drewna. Powierzchnia ta podkreśla **przytulną i naturalną atmosferę mieszkania, a drzwi są** wyjątkowo łatwe w pielęgnacji i odporne na uszkodzenia.

Więcej informacji znajdą Państwo na stronie 89.



## 8 Duradecor: powierzchnia niezwykle odporna na uderzenia

Wysokiej jakości powierzchnia Duradecor zachwyca swoimi właściwościami – odznacza się **najwyższą odpornością na uderzenia, o 48 % lepszą** od średniej badanych powierzchni z CPL w wyrobach innych producentów. Duradecor jest także łatwa w pielęgnacji, wytrzymała i odporna na działanie wysokich temperatur – to sprawia, że drzwi cieszą przez długie lata.

Więcej informacji znajdą Państwo na stronie 88.



## 9 Trwale odporne: zabezpieczenie krawędzi 4Protect

Nasze drzwi wewnętrzne do pomieszczeń mieszkalnych z przylgą i prostymi krawędziami oraz drzwi bez przyłgi z powierzchnią Duradecor w kolorze białym, jasnoszarym, antracytowym lub brązowszarym są **standardowo wyposażone w wysokiej jakości zabezpieczenie krawędzi 4Protect**.



Dzięki temu drzwi pokojowe są bardziej odporne na obciążenia związane z codziennym użytkowaniem i cieszą przez długie lata.

Więcej informacji znajdą Państwo na stronie 13.



## 10 Ościeżnica drewniana: najwyższa jakość i elegancja

Nasze ościeżnice drewniane charakteryzują się piękną zaokrągloną krawędzią o promieniu **3 mm** **1**. Oszewka ościeżnicy o grubości 25 mm **2** oraz wytrzymała powierzchnia Duradecor **3** są gwarancją **wysokiej jakości i eleganckiego wyglądu** drzwi pokojowych.

Więcej informacji znajdą Państwo na str. 92 – 93.

## 11 Piękna i wytrzymała: regulowana ościeżnica stalowa

Nasza stalowa ościeżnica regulowana VarioFix posiada szereg zalet. VarioFix **montuje się tak łatwo** jak ościeżnice drewniane, a jej dodatkowym atutem jest **trwałość i długa żywotność**. Elegancki kształt bez widocznych zagięć podkreśla ciekawy design ościeżnicy. Lico o szerokości 55 mm idealnie **pasuje do drewnianych ościeżnic**.

Więcej informacji znajdą Państwo na str. 74 – 77.



Płyta drzwiowa z przylgą i zaokrąglonymi krawędziami

## Wersja z przylgą i zaokrąglonymi krawędziami

Ta wersja wykonania będzie trafnym wyborem dla osób, które cenią **harmonijny wygląd**: skrzydło drzwi przylega do ościeżnicy i przekonuje zaokrąglonymi krawędziami. Wszystkie drzwi drewniane są oferowane w wersji z przylgą i zaokrąglonymi krawędziami (z wyjątkiem DesignLine Stripe i ClassicLine Montana).

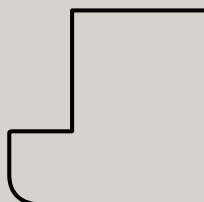

Przekrój poziomy skrzydła drzwiowego



Płyta drzwiowa z przylgą, prostymi krawędziami i zabezpieczeniem krawędzi 4Protect

## Wersja z przylgą i prostymi krawędziami

Tę wersję wykonania polecamy dla osób ceniących prostoliniowy design. Skrzydło drzwiowe z **prostą krawędzią o pięknym kształcie** przylega do ościeżnicy. Oferowana do wszystkich drzwi drewnianych (z wyjątkiem ClassicLine Virginia i ClassicLine Carolina). Powierzchnie Duradecor pokryte białym lakierem i posiadające zabezpieczenie krawędzi 4Protect urzekają wysoką jakością wykonania **bez widocznych spoin**.

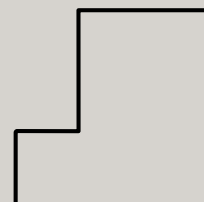

Przekrój poziomy skrzydła drzwiowego



Bezprzylgowe skrzydło drzwiowe



Perfekcyjnie gładka powierzchnia bez widocznych łączy gwarantuje najwyższą jakość drzwi

## Wersja bezprzylgowa

Marzą Państwo o **wyjątkowych drzwiach do swojego domu, tworzących niemal jedną płaszczyznę** z ościeżnicą? W takim przypadku polecamy drzwi z bezprzylgowym skrzydłem, które szczególnie dobrze komponuje się z wnętrzem w nowoczesnym stylu. W tej wersji wykonania oferujemy wszystkie drzwi drewniane (z wyjątkiem ClassicLine Virginia i ClassicLine Carolina). Powierzchnie Duradecor pokryte białym lakierem i posiadające zabezpieczenie krawędzi 4Protect urzekają wysoką jakością wykonania **bez widocznych spoin**.



Przekrój poziomy skrzydła drzwiowego

## Zabezpieczenie krawędzi 4Protect

Poczwórne zabezpieczenie krawędzi **w drzwiach bezprzylgowych i drzwiach z przylgą i prostymi krawędziami** z powierzchnią Duradecor: lakier biały, kolor jasnoszary, antracytowy i brązowszary, biała lub jasnoszara powierzchnia strukturalna, jesion biały oraz szczotkowany biały posiada wyjątkowe właściwości:

1. Duża odporność na uderzenia
2. Duża odporność na ścieranie
3. Duża odporność na zarysowania
4. Perfekcyjnie gładka powierzchnia bez widocznych łączy – w przeciwieństwie do tradycyjnych rozwiązań nic nie zakłóca doskonałego wyglądu drzwi.



Zwykłe skrzydło drzwi z widoczną spoiną



## Ponadczasowa elegancja: drzwi drewniane BaseLine

Jeśli liczy się dla Państwa przytulny charakter wnętrza, modele BaseLine będą doskonałym wyborem. Skrzydło drzwiowe z przylgą lub bez, malowane w wymarzonym kolorze lub powlekane wymarzoną okleiną, stwarza we wnętrzach przytulną i odprężającą atmosferę.

Wszystkie drzwi BaseLine są dostępne z wysokiej jakości gładką lub strukturalną powierzchnią Duradecor, lakierowane lub wykończone fornirem z naturalnego drewna. Bogata oferta dostępnych kolorów i oklein pozwala uzyskać efekt pełnej harmonii z wystrojem wnętrza.







Jeszcze bardziej indywidualny charakter zapewniają drzwi powlekane okleiną HPL dostępną w niemal każdym wymarzonym kolorze. Chcieliby Państwo wykończyć drzwi pokojowe we własnym zakresie? Oferujemy drzwi powlekane folią gruntującą nadającą się do malowania. Na kolejnych stronach prezentujemy wszystkie możliwości aranżacji.



### Duradecor powierzchnia gładka

Najbardziej odporna na uderzenia powierzchnia Duradecor to dobry wybór dla Państwa domu. Powlekane szlachetnym lakierem białym, w modnym szarym kolorze lub wykończone ciepłymi okleinami z drewna, z wycięciem pod przeszklenie lub bez – tutaj z pewnością znajdą Państwo drzwi pokojowe odpowiadające Państwa gustom i upodobaniom. Drzwi bezprzylgowe oraz drzwi z przylgą i prostymi krawędziami z powierzchnią Duradecor: lakier biały, jasnoszary, biała lub jasnoszara powierzchnia strukturalna i jesion biały są standardowo wyposażone w wysokiej jakości zabezpieczenie krawędzi 4Protect.

### Kolory i rodzaje oklein

-  Lakier RAL 9016 (biały)
-  RAL 7035 (jasnoszary)
-  Biała powierzchnia strukturalna
-  Jasnoszara powierzchnia strukturalna
-  Jesion biały
-  Klon kanadyjski
-  Buk francuski

Więcej informacji znajdą Państwo na stronie 88.



**BaseLine**  
Duradecor  
powierzchnia gładka  
lakier RAL 9016 (biały)















## Duradecor powierzchnia strukturyzowana

Strukturyzowana powierzchnia Duradecor w stylowy sposób łączy wrażenie wykonania z prawdziwego drewna z wygodą pielęgnacji drzwi. Powierzchnia ta odzwierciedla naturalny charakter drewna – rysunek drewnianych stajów wytłaczany w płycie drzwiowej sprawia, że wyczuwalna jest charakterystyczna faktura drewna. Drzwi bezprzylgowe oraz drzwi z przylgą i prostymi krawędziami ze strukturyzowaną powierzchnią Duradecor szczotkowany biały są standardowo wyposażone w wysokiej jakości zabezpieczenie krawędzi 4Protect.

## Okleiny

-  Dąb szary\*
-  Dąb biały\*
-  Dąb sękaty\*
-  Dąb surowy\*
-  Dąb ciemny
-  Dąb hiszpański\*
-  Orzech
-  Akacja włoska
-  Dąb szary szczotkowany
-  Szczotkowana pinia
-  Szczotkowany biały

\* Dostępny również poprzeczny układ stajów.

Więcej informacji znajdą Państwo na stronie 89.

### BaseLine





Duradecor powierzchnia strukturyzowana, szczotkowany biały



### Powierzchnia lakierowana

Drzwi drewniane pokryte lakierem charakteryzują się wysoką jakością i eleganckim wyglądem. Powłoka lakierowana przez firmę Hörmann na białej płycie podstawowej Duradecor zapewnia gładką powierzchnię, bezspoinowy wygląd krawędzi oraz znakomity efekt nasyconych barw.

### Kolorystyka

-  RAL 9016 (biały)
-  RAL 9010 (biały)
-  RAL 7035 (jasnoszary)
-  RAL 7016 (antracytowy)
- RAL do wyboru

Więcej informacji znajdą Państwo na stronie 91.

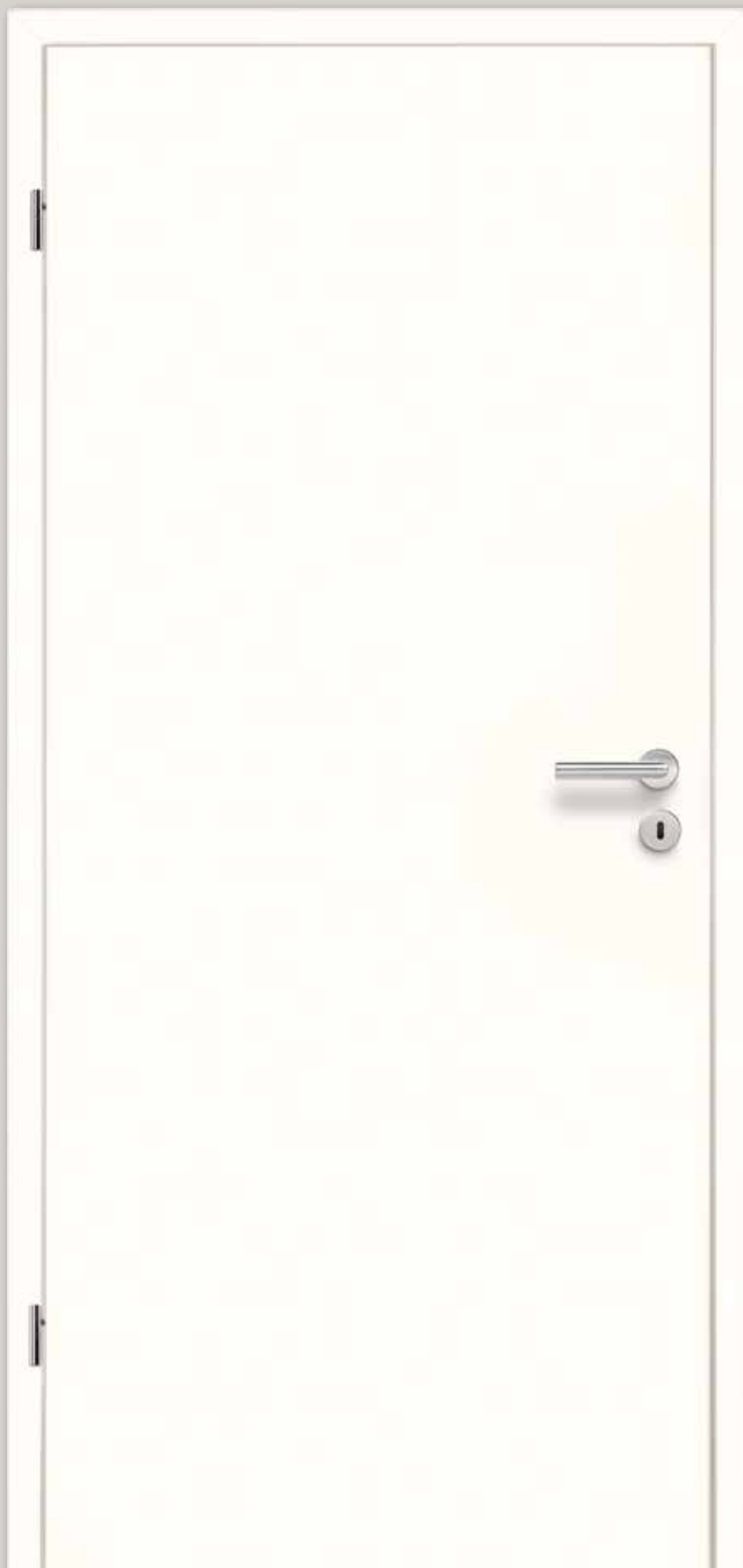



## Naturalna okleina drewniana

Naturalne, przyjemne, niepowtarzalne – naturalne okleiny drewniane firmy Hörmann produkowane są ze szlachetnych gatunków drewna i stanowią prawdziwe unikaty.

## Forniry

-  Klon\*
-  Buk\*
-  Jesion
-  Limba
-  Limba nadająca się do malowania
-  Dąb górski
-  Dąb amerykański\*
-  Dąb sękaty\*
-  Dąb alpejski, lakier matowy
-  Postarzały dąb olejowany
-  Orzech amerykański\*
-  Dąb bejcowany
-  Macore
-  Mahoń

\* Dostępny również poprzeczny układ stojów.

Więcej informacji znajdują Państwo na stronie 91.

### BaseLine

Naturalna okleina drewniana,  
dąb alpejski, lakier matowy



## Koncepcja 4 × 4: Concepto DesignLine

Drzwi Concepto DesignLine są idealnym rozwiązaniem do mieszkań urządzonych w nowoczesnym stylu. Do czterech eleganckich powierzchni oferujemy cztery modne kolory.

Dzięki nim mogą Państwo realizować stylowe i spersonalizowane koncepcje wystroju wnętrz. Zachęcamy do odkrywania bogactwa możliwości łączenia faktur i kolorów.

Więcej informacji znajdą Państwo na stronie 90.

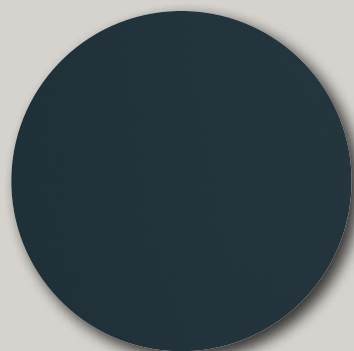





### Powierzchnia ultramatowa

Wyjątkowa, półmatowa powierzchnia Duradecor jest doskonała zarówno pod względem wyglądu, jak i faktury. Łączy wysoką odporność na zabrudzenia i ślady palców z nieosiągalnym dotychczas stopniem matowości. Drzwi z prostymi krawędziami są w wersji standardowej wyposażone w wysokiej jakości zabezpieczenie krawędzi 4Protect.



### Kolorystyka

-  biały
-  jasnoszary
-  antracytowy
-  brązowoszary

Więcej informacji znajdą Państwo na stronie 90.

**Concepto DesignLine**  
Powierzchnia ultramatowa,  
kolor antracytowy

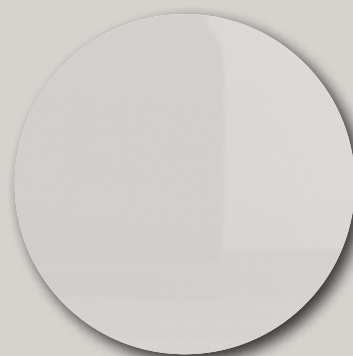





### Powierzchnia błyszcząca

Powierzchnia o wysokim połysku, imitująca strukturę kryształkową, zachwyca wyjątkowym blaskiem. Efekty i refleksy świetlne tworzą niepowtarzalny nastrój i nadają wnętrzu indywidualny charakter.



### Kolorystyka

-  biały
-  jasnoszary
-  antracytowy
-  brązowoszary

Więcej informacji znajdą Państwo na stronie 90.

**Concepto DesignLine**  
Powierzchnia błyszcząca,  
kolor jasnoszary







### Powierzchnia o strukturze łupka

Poczuj różnicę wszystkimi zmysłami: wysoce odporna na uderzenia powierzchnia o strukturze łupka i wyczuwalnej w dotyku fakturze jest właściwym wyborem, jeśli cenią Państwo mieszkanie w nowoczesnym i przytulnym wzornictwie. Kontrast pomiędzy matem a połyskiem struktury reliefowej pozwala uzyskać efekt naturalnej gry kolorów. Ten wariant jest dostępny również jako drzwi pełnoszklane.



### Kolorystyka

-  biały
-  jasnoszary
-  antracytowy
-  brązowoszary

Więcej informacji znajdą Państwo na stronie 90.

**Concepto DesignLine**  
powierzchnia o strukturze łupka,  
kolor biały



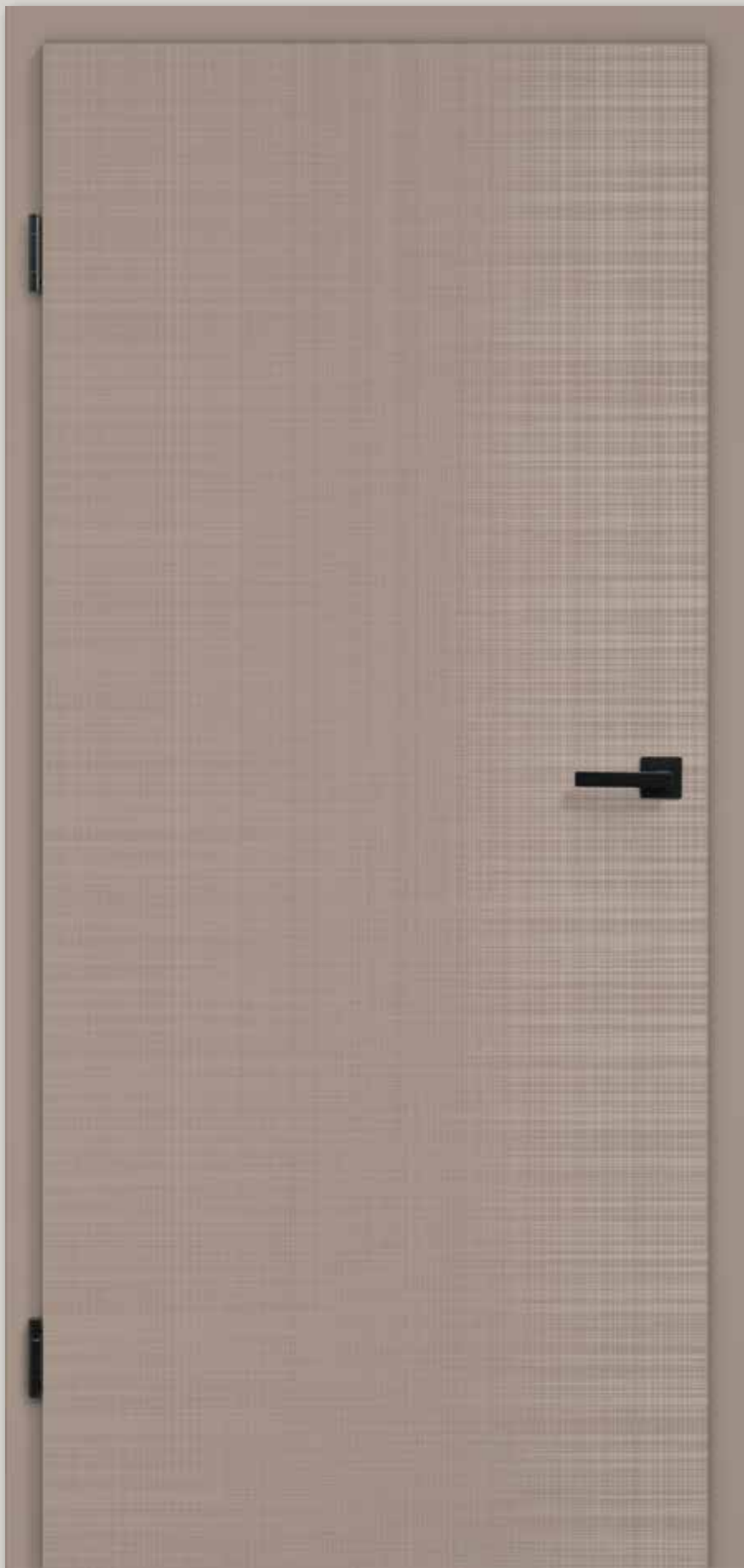





## Len

Nowa powierzchnia Duradecor Len charakteryzuje się delikatną, wyczuwalną w dotyku strukturą. To wzornictwo bardzo dobrze komponuje się z różnymi kolorami drewna i pasuje do wyrafinowanych wnętrz łączących styl rustykalny z nowoczesnym. Powierzchnia drzwi jest jednocześnie wytrzymała i odporna na zabiegi pielęgnacyjne. Nową powierzchnię Len oferujemy również do drzwi pełnoszklanych.



## Kolorystyka

	biały
	jasnoszary
	antracytowy
	brązowoszary

Więcej informacji znajdą Państwo na stronie 90.

## Concepto DesignLine

Len, kolor brązowoszary,  
klamki i zawiasy w wersji black.edition

Harmonijny wygląd wnętrza  
dzięki pasującym drzwiom pełnoszklanym



**ConceptoGlass**

Pojedyncze szkło bezpieczne, nadruk cyfrowy,  
lens biały



**ConceptoGlass**

Pojedyncze szkło bezpieczne, nadruk cyfrowy,  
powierzchnia o strukturze łupka, kolor antracytowy



**ConceptoGlass**

Pojedyncze szkło bezpieczne, nadruk cyfrowy, powierzchnia o strukturze łupka, kolor brązowszary



**ConceptoGlass**

Pojedyncze szkło bezpieczne, nadruk cyfrowy, powierzchnia o strukturze łupka, kolor jasnoszary



**ConceptoGlass**

Pojedyncze szkło bezpieczne, nadruk cyfrowy, powierzchnia o strukturze łupka, kolor biały

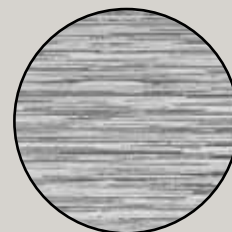

Powierzchnia o strukturze łupka do nowoczesnych, przytulnych wnętrz



**ConceptoGlass**

Pojedyncze szkło bezpieczne, nadruk cyfrowy, len, kolor jasnoszary



**ConceptoGlass**

Pojedyncze szkło bezpieczne, nadruk cyfrowy, len, kolor antracytowy



**ConceptoGlass**

Pojedyncze szkło bezpieczne, nadruk cyfrowy, len, kolor brązowszary

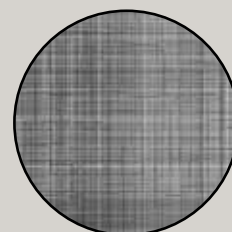

Wyjątkowe wzornictwo przypominające strukturę lnu idealnie komponuje się z drewnianymi drzwiami Concepto DesignLine Len



## Drzwi DesignLine – w indywidualnym stylu

Modele DesignLine to wyjątkowe drzwi. Stylowe elementy, takie jak aplikacje ze stali nierdzewnej i pogłębione rowki, nowoczesne, całkowicie przeszklone drzwi, naturalne drewniane okleiny czy wysokiej jakości powłoki z lakieru – linia DesignLine obejmuje bogaty wybór nowoczesnych wzorów drzwi.

Drzwi pokojowe DesignLine są dostępne w najróżniejszych wariantach wykonania, dzięki czemu można je idealnie dopasować do wystroju wnętrza pod względem wzornictwa, kolorystyki i wykończenia.

Więcej informacji na temat powierzchni, kolorów i oklein znajdą Państwo na stronach 88 – 91.



## Stripe

Subtelny, a zarazem wyjątkowy design zapewnia wzór Stripe z wytłaczanymi rowkami. Drzwi bezprzylgowe oraz drzwi z przylgą i prostymi krawędziami są standardowo wyposażone w wysokiej jakości zabezpieczenie krawędzi 4Protect.



Duradecor powierzchnia gładka

 Lakier RAL 9016 (biały)

Więcej informacji znajdą Państwo na stronie 88.

**Stripe 15**  
Duradecor  
lakier RAL 9016 (biały)







### Groove

Szczeliny frezowane w płycie drzwiowej i wysokiej jakości powłoka lakierowana sprawiają, że drzwi we wzorze Groove przyciągają wzrok swoją elegancją.



### Kolorystyka

-  RAL 9016 (biały)
-  RAL 9010 (biały)
-  RAL 7035 (jasnoszary)
-  RAL 7016 (antracytowy)
-  RAL do wyboru

Więcej informacji znajdą Państwo na stronie 91.

**Groove 11**  
Powierzchnia lakierowana  
RAL 9016 (biały)



**Groove 13**  
Powierzchnia lakierowana  
RAL 9016 (biały)



**GrooveGlas 13**  
Z matwionymi liniami



**Groove 14**  
Powierzchnia lakierowana  
RAL 9016 (biały)



**GrooveGlas 14**  
Z matwionymi liniami



**Groove 3**  
Powierzchnia lakierowana  
RAL 9016 (biały)



**Groove 16**  
Powierzchnia lakierowana  
RAL 9016 (biały)



**GrooveGlas 16**  
Z przezroczystymi  
brzegami



**Groove 18**  
Powierzchnia lakierowana  
RAL 9016 (biały)





**GrooveGlas 14**  
Z przezroczystymi liniami



**Groove 15**  
Powierzchnia lakierowana  
RAL 9016 (biały)



**GrooveGlas 15/5**  
Z matwionymi liniami



**GrooveGlas 15/5**  
Z przezroczystymi liniami



**Groove 19**  
Powierzchnia lakierowana  
RAL 9016 (biały)



**Groove 20**  
Powierzchnia lakierowana  
RAL 9016 (biały)



**GrooveGlas 20**  
Z matwionymi liniami



**GrooveGlas 20**  
Z przezroczystymi liniami



**Groove 21**  
Powierzchnia lakierowana  
RAL 9016 (biały)



**Groove 22**  
Powierzchnia lakierowana  
RAL 9016 (biały)



**Groove 23**  
Powierzchnia lakierowana  
RAL 9016 (biały)



**GrooveGlas 23**  
Z matowioną linią



**Groove 29**  
Powierzchnia lakierowana  
RAL 9016 (biały)



**GrooveGlas 29**  
Z matowionymi liniami



**GrooveGlas 29**  
Z przezroczystymi liniami



**GrooveGlas 29**  
Z matowioną linią



**GrooveGlas 23**  
Z przezroczystą linią



**Groove 27**  
Powierzchnia lakierowana  
RAL 9016 (biały)



**Groove 31**  
Powierzchnia lakierowana  
RAL 9016 (biały)



**Groove 34**  
Powierzchnia lakierowana  
RAL 9016 (biały)



**Groove 39**  
Powierzchnia lakierowana  
RAL 9016 (biały)



**Groove 44**  
Powierzchnia lakierowana  
RAL 9016 (biały)



**Groove 49**  
Powierzchnia lakierowana  
RAL 9016 (biały)



**Groove 50**  
Powierzchnia lakierowana  
RAL 9016 (biały)



**Groove 51**  
Powierzchnia lakierowana  
RAL 9016 (biały)



**GrooveGlas 51**  
Z przezroczystą linią



**Groove 53**  
Powierzchnia lakierowana  
RAL 9016 (biały)



**Groove 54**  
Powierzchnia lakierowana  
RAL 9016 (biały)



**Groove 85**  
Powierzchnia lakierowana  
RAL 9016 (biały)



**GrooveGlas 85**  
Z przezroczystymi liniami



**Groove 86**  
Powierzchnia lakierowana  
RAL 9016 (biały)



**Groove 87**  
Powierzchnia lakierowana  
RAL 9016 (biały)



**Groove 55**  
Powierzchnia lakierowana  
RAL 9016 (biały)



**Groove 56**  
Powierzchnia lakierowana  
RAL 9016 (biały)



**Groove 78**  
Powierzchnia lakierowana  
RAL 9016 (biały)



**GrooveGlas 78**  
Z przezroczystą linią



**Groove 88**  
Powierzchnia lakierowana  
RAL 9016 (biały)



**Groove 89**  
Powierzchnia lakierowana  
RAL 9016 (biały)



**Groove 92**  
Powierzchnia lakierowana  
RAL 9016 (biały)

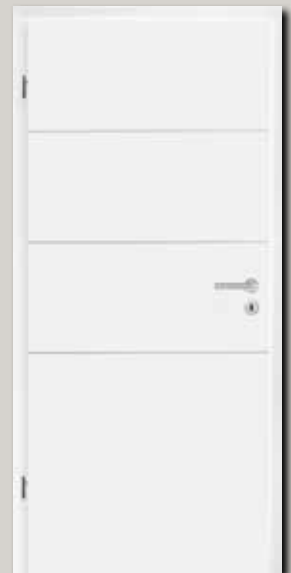

**Groove 93**  
Powierzchnia lakierowana  
RAL 9016 (biały)



Steel

Nawierzchniowe aplikacje imitujące stal nierdzewną eksponują nowoczesny design wzoru Steel.



Plain

Aplikacje imitujące stal nierdzewną zagłębione w płycie drzwiowej Plain i tworzące z nią jedną płaszczyznę podkreślają elegancki charakter drzwi.

**Steel 14 / Plain 14-7**  
Duradecor  
lakier RAL 9016 (biały)



**Steel 16**  
Duradecor  
lakier RAL 9016 (biały)



**Steel 20**  
Duradecor  
lakier RAL 9016 (biały)









**Steel 23 / Plain 23-7**  
Duradecor  
lakier RAL 9016 (biały)













**Steel 27 / Plain 27-7**  
Duradecor  
lakier RAL 9016 (biały)



### Duradecor powierzchnia gładka





-  Lakier RAL 9016 (biały)
-  RAL 7035 (jasnoszary)
-  Biała powierzchnia strukturalna
-  Jasnoszara powierzchnia strukturalna
-  Jesion biały
-  Klon kanadyjski
-  Buk francuski

### Duradecor powierzchnia strukturyzowana



-  Dąb szary\*
-  Dąb biały\*
-  Dąb sękaty\*
-  Dąb surowy\*
-  Dąb ciemny
-  Dąb hiszpański\*
-  Orzech
-  Akacja włoska
-  Dąb szary szcztokowany
-  Szcztokowana pinia
-  Szcztokowany biały

\* Dostępny również poprzeczny układ stojów.

### Duradecor powierzchnia ultramatowa

-  biały
-  jasnoszary
-  antracytowy
-  brązowoszary

### Powierzchnia lakierowana

-  RAL 9016 (biały)
-  RAL 9010 (biały)
-  RAL 7035 (jasnoszary)
-  RAL 7016 (antracytowy)
-  RAL do wyboru



Więcej informacji znajdą Państwo od strony 88.



**Steel 29 / Plain 29-7**  
Duradecor  
lakier RAL 9016 (biały)



**Steel 37 / Plain 37-7**  
Duradecor  
lakier RAL 9016 (biały)



**Steel 38**  
Duradecor  
lakier RAL 9016 (biały)



**Steel 39**  
Duradecor  
lakier RAL 9016 (biały)



**Steel 44**  
Duradecor  
lakier RAL 9016 (biały)



**Steel 78**  
Duradecor  
lakier RAL 9016 (biały)





Pure

Wzór Pure zachwyca przeszklonym elementem w formie prostej linii wpuszczonym w skrzydło drzwiowe na całej jego wysokości.



**Pure**  
Przeszklenie centralne  
Duradecor  
lakier RAL 9016 (biały)









**Pure**  
Przeszklenie po stronie z zawiasami,  
Duradecor  
lakier RAL 9016 (biały)













**Pure**  
Przeszklenie po stronie zamka,  
Duradecor  
lakier RAL 9016 (biały)



Duradecor  
powierzchnia gładka

-  Lakier RAL 9016 (biały)
-  RAL 7035 (jasnoszary)
-  Biała powierzchnia strukturalna
-  Jasnoszara powierzchnia strukturalna
-  Jesion biały
-  Klon kanadyjski
-  Buk francuski





Duradecor powierzchnia strukturyzowana

-  Dąb szary\*
-  Dąb biały\*
-  Dąb sękaty\*
-  Dąb surowy\*
-  Dąb ciemny
-  Dąb hiszpański\*
-  Orzech
-  Akacja włoska
-  Dąb szary szcztokowany
-  Szcztokowana pinia
-  Szcztokowany biały

\* Dostępny również poprzeczny układ stojów.



Powierzchnia lakierowana

-  RAL 9016 (biały)
-  RAL 9010 (biały)
-  RAL 7035 (jasnoszary)
-  RAL 7016 (antracytowy)
-  RAL do wyboru

Więcej informacji znajdą Państwo od strony 88.



**Rail 2**  
Duradecor  
lakier RAL 9016 (biały), Satinato



## Rail

Rail to połączenie drewna ze szkłem, będące idealnym uzupełnieniem wzorów drewnianych drzwi DesignLine.

## Warianty tafli szklanych



Szkło przezroczyste

Dostępne w wersji Clear i Clear White.  
Więcej informacji znajdą Państwo na stronie 65.



Szkło matowione

Dostępne w wersji Satinato i zdobione na całej powierzchni w technologii sitodruku.  
Więcej informacji znajdą Państwo na str. 62 i 65.



Szkło ze wzorem

Dostępne we wzorach: Lines, Wave, Gisa, Jil, Raff, Gropus matowe, Gropus przezroczyste, GrooveGlas 15 matowe / przezroczyste, GrooveGlas 29 matowe / przezroczyste.  
Więcej informacji znajdą Państwo na stronach 32 – 37 lub 58 – 64.









### Rail 1











Duradecor lakier RAL 9016 (biały),  
GrooveGlas 15 z przezroczystymi liniami



### Duradecor powierzchnia gładka

-  Lakier RAL 9016 (biały)
-  RAL 7035 (jasnoszary)
-  Biała  
powierzchnia strukturalna
-  Jasnoszara  
powierzchnia strukturalna
-  Jesion biały
-  Klon kanadyjski
-  Buk francuski





### Duradecor powierzchnia strukturyzowana

-  Dąb szary\*
-  Dąb biały\*
-  Dąb sękaty\*
-  Dąb surowy\*
-  Dąb ciemny
-  Dąb hiszpański\*
-  Orzech
-  Akacja włoska
-  Dąb szary szcztokowany
-  Szcztokowana pinia
-  Szcztokowany biały

\* Dostępny również poprzeczny  
układ stojów.



### Powierzchnia lakierowana

-  RAL 9016 (biały)
-  RAL 9010 (biały)
-  RAL 7035 (jasnoszary)
-  RAL 7016 (antracytowy)
-  RAL do wyboru

Więcej informacji znajdą  
Państwo od strony 88.



## ClassicLine – dla miłośników klasyki i elegancji

Cenią Państwo klasyczne, a zarazem nowoczesne wzory? W takim wypadku idealnym wyborem będą nasze ponadczasowe wzory ClassicLine. Drzwi z tej linii doskonale wpisują się w styl wiejskiego domu.

Cechą charakterystyczną wszystkich wzorów tej serii są wysokiej jakości detale wykonane z rzemieślniczą precyzją: listwa profilowa umieszczona w zagłębieniu skrzydła wysokiej jakości drzwi Georgia, przetłaczane profile we wzorach Carolina, wysokiej jakości rama w nowych drzwiach Montana, frezowane konturowo profile w nowych wzorach Kontura i eleganckie wzornictwo ramiakowej konstrukcji Virginia.

W zależności od wersji wykonania drzwi serii ClassicLine można wybierać między gładką bądź strukturyzowaną powierzchnią Duradecor, lakierem lub okleiną oraz spośród wielu kolorów i oklein.

Więcej informacji znajdą Państwo na str. 88 – 91.





**Georgia 1**  
Duradecor  
lakier RAL 9016 (biały)





## Georgia



Zgodnie z tradycyjną sztuką stolarską w zagłębieniu płyty drzwiowej we wzorach Georgia umieszcza się wysokiej jakości listwę profilową, dzięki czemu drzwi uzyskują bardzo elegancki wygląd.

## Duradecor powierzchnia gładka



-  Lakier RAL 9016 (biały)
-  Jesion biały

## Duradecor powierzchnia strukturyzowana

-  Dąb szary\*
-  Dąb biały\*
-  Dąb sękaty\*
-  Dąb surowy\*
-  Dąb ciemny
-  Akacja włoska
-  Dąb szary szczotkowany
-  Szczotkowana pinia

\* Dostępny również poprzeczny układ stojów.

## Powierzchnia lakierowana



-  RAL 9016 (biały)

Więcej informacji znajdą Państwo od strony 88.



**Georgia 2**  
Duradecor  
lakier RAL 9016 (biały)



**Georgia 2**  
Z wycięciem pod  
przeszklenie, Duradecor  
lakier RAL 9016 (biały)



**Georgia 3**  
Duradecor  
lakier RAL 9016 (biały)



**Georgia 3**  
Z wycięciem pod  
przeszklenie, Duradecor  
lakier RAL 9016 (biały)



**Georgia 4**  
Duradecor  
lakier RAL 9016 (biały)



**Georgia 4**  
Z wycięciem pod  
przeszklenie, Duradecor  
lakier RAL 9016 (biały)



**Georgia 5**  
Duradecor  
lakier RAL 9016 (biały)



**Georgia 5**  
Z wycięciem pod  
przeszklenie, Duradecor  
lakier RAL 9016 (biały)



### Carolina

Ramy kasetonów we wzorach drzwi Carolina powstają dzięki profilom wytłaczanym w płycie drzwiowej. Wysokiej jakości powłoka lakierowana gwarantuje gładką powierzchnię oraz równy i błyszczący kolor.



### Powierzchnia lakierowana

■ RAL 9016 (biały)

Więcej informacji znajdą Państwo na stronie 91.

**Carolina 5**  
Powierzchnia lakierowana  
RAL 9016 (biały)





**Carolina 1**  
Powierzchnia lakierowana  
RAL 9016 (biały)



**Carolina 1**  
Z wycięciem pod  
przeszklenie LA,  
szczeblina 2/3,  
powierzchnia lakierowana  
RAL 9016 (biały)



**Carolina 1**  
Z wycięciem pod  
przeszklenie Lugano,  
powierzchnia lakierowana  
RAL 9016 (biały)



**Carolina 2**  
Powierzchnia lakierowana  
RAL 9016 (biały)



**Carolina 2**  
Z wycięciem pod  
przeszklenie LA 1,  
powierzchnia lakierowana  
RAL 9016 (biały)



**Carolina 4**  
Powierzchnia lakierowana  
RAL 9016 (biały)



**Carolina 4**  
Z wycięciem pod  
przeszklenie LA,  
szczeblina 2/3,  
powierzchnia lakierowana  
RAL 9016 (biały)



**Carolina 5**  
Z wycięciem pod  
przeszklenie LA 3,  
powierzchnia lakierowana  
RAL 9016 (biały)







### Kontura

Wzory drzwi z serii Kontura nabierają szczególnego uroku dzięki frezowanym konturowo profilom w połączeniu z delikatnym rowkiem w kształcie litery V.



### Powierzchnia lakierowana

-  RAL 9016 (biały)
-  RAL 9010 (biały)
-  RAL 7035 (jasnoszary)
-  RAL 7016 (antracytowy)
-  RAL do wyboru

Więcej informacji znajdą Państwo na stronie 91.

### Kontura 2

Powierzchnia lakierowana  
RAL 9016 (biały)



**Kontura 1**

Z wycięciem pod przeszklenie LA 2 1, powierzchnia lakierowana RAL 9016 (biały)



**Kontura 3**

Z wycięciem pod przeszklenie LA, powierzchnia lakierowana RAL 9016 (biały)



**Kontura 4**

Szczelbina 1/3, powierzchnia lakierowana RAL 9016 (biały)



**Kontura 5**

Powierzchnia lakierowana RAL 9016 (biały)



**Kontura 6**

Z wycięciem pod przeszklenie LA 2, powierzchnia lakierowana RAL 9016 (biały)



**Kontura 7**

Powierzchnia lakierowana RAL 9016 (biały)



**Kontura 12**

Powierzchnia lakierowana RAL 9016 (biały)



**Kontura 12**

Z wycięciem pod przeszklenie LA, powierzchnia lakierowana RAL 9016 (biały)



### Montana

Wysokiej jakości ramy we wzorach serii Montana podkreślają prostą elegancję tych drzwi. Prosta forma pasuje zarówno do klasycznego, jak i nowoczesnego stylu wnętrz.



Powierzchnia lakierowana

 RAL 9016 (biały)

Więcej informacji znajdą państwo na stronie 91.

#### **Montana 4**

Z wycięciem pod przeszklenie,  
powierzchnia lakierowana  
RAL 9016 (biały)



**Montana 1**

Z wycięciem pod przeszklenie, powierzchnia lakierowana RAL 9016 (biały)



**Montana 2**

Powierzchnia lakierowana RAL 9016 (biały)



**Montana 3**

Powierzchnia lakierowana RAL 9016 (biały)



**Montana 5**

Powierzchnia lakierowana RAL 9016 (biały)



**Montana 6**

Z wycięciem pod przeszklenie, powierzchnia lakierowana RAL 9016 (biały)



**Montana 7**

Powierzchnia lakierowana RAL 9016 (biały)



**Montana 7**

Z wycięciem pod przeszklenie, powierzchnia lakierowana RAL 9016 (biały)



**Montana 8**

Powierzchnia lakierowana RAL 9016 (biały)

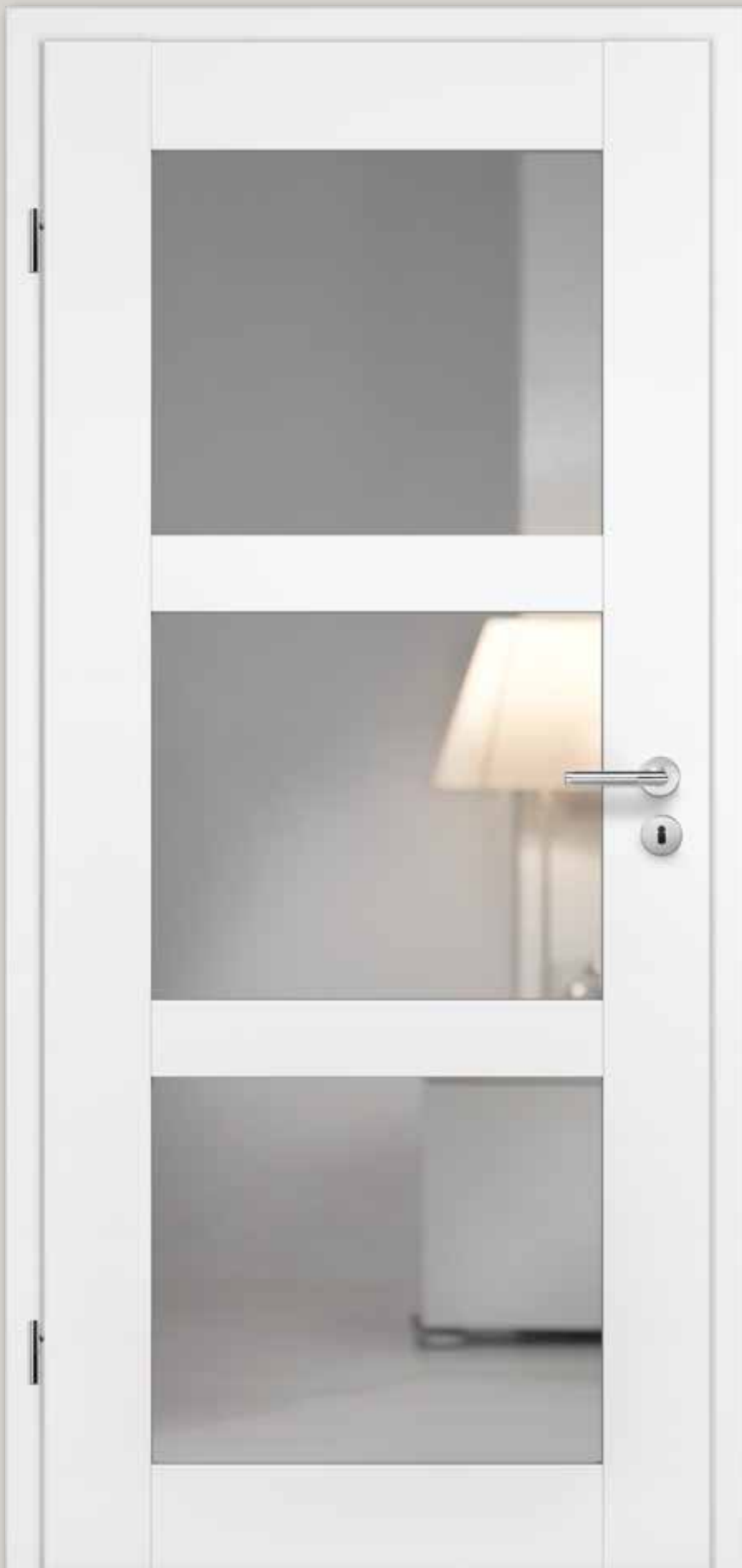

### Virginia

Drzwi w tym klasycznym wariacie zbudowane są z masywnej konstrukcji ramowej. Pola między maksymalnie dwoma ramiakami poziomymi mogą być wypełnione przeszkleniem lub drewnianą płytą.

### Okleina

 Lakier na bazie RAL 9016 (biały)

### Virginia 3

Okleina biały lakier z 3 przeszklonymi polami



**Virginia 1**  
Okleina biały lakier



**Virginia 1**  
Okleina biały lakier  
z 1 przeszklonym polem



**Virginia 2**  
Okleina biały lakier



**Virginia 2**  
Okleina biały lakier  
z 1 przeszklonym polem



**Virginia 2**  
Okleina biały lakier  
z 2 przeszklonymi polami



**Virginia 3**  
Okleina biały lakier



**Virginia 3**  
Okleina biały lakier  
z 1 przeszklonym polem



**Virginia 3**  
Okleina biały lakier  
z 2 przeszklonymi polami





## GlassLine – dom pełen światła

Zalety drzwi serii GlassLine są widoczne na pierwszy rzut oka: drzwi szklane wyglądają elegancko i sztywnie oraz nadają przestrzeni mieszkalnej otwarty charakter, wprowadzając do każdego wnętrza szczególną atmosferę.

Zachęcamy do wybrania wersji, która najlepiej pasuje do Państwa domu: drzwi skrzydłowe, szklane z drewnianą ościeżnicą lub przesuwne.

Nowe barwione wzory wydobywają wyjątkowe i indywidualne akcenty, nadając drzwiom szklanym wyrazisty kolor.



**Aldo**  
 Pojedyncze szkło  
 bezpieczne, piaskowane,  
 z przezroczystymi paskami



**Amra**  
 Pojedyncze szkło  
 bezpieczne, piaskowane,  
 z matowionymi paskami



**Bamante**  
 Pojedyncze szkło  
 bezpieczne, piaskowane,  
 przezroczysta powierzchnia  
 z matowionymi paskami



**City**  
 Pojedyncze szkło  
 bezpieczne, piaskowane,  
 z matowioną powierzchnią



**Graphic**  
 Pojedyncze szkło  
 bezpieczne, piaskowane,  
 z matowionymi paskami



**Graphic**  
 Pojedyncze szkło  
 bezpieczne, piaskowane,  
 z przezroczystymi paskami



**Jada**  
 Pojedyncze szkło  
 bezpieczne, piaskowane,  
 z przezroczystymi  
 i matowionymi paskami



**Jil**  
 Pojedyncze szkło  
 bezpieczne, piaskowane,  
 z matowionymi paskami



## Piaskowanie

Jeżeli cenią Państwo indywidualność: technologia zdobienia szkła przez piaskowanie pozwala uzyskać delikatne wzory na szklanej tafli. Uszlachetniona, matowiona powierzchnia z nanopowłoką zabezpiecza przed śladami palców.



### Corbus

Pojedyncze szkło bezpieczne, piaskowane, z matwionymi prostokątami



### Corbus

Pojedyncze szkło bezpieczne, piaskowane, z przezroczystymi prostokątami



### Cube

Pojedyncze szkło bezpieczne, piaskowane, z matwioną powierzchnią



### Jil

Pojedyncze szkło bezpieczne, piaskowane, z przezroczystymi paskami



### Liko

Pojedyncze szkło bezpieczne, piaskowane, z matwionymi paskami



### Liko

Pojedyncze szkło bezpieczne, piaskowane, z przezroczystymi paskami



### Lilu

Pojedyncze szkło bezpieczne, piaskowane, z matwionymi paskami



**Luba**  
Pojedyncze szkło  
bezpieczne, piaskowane,  
z matowionymi paskami



**Meda**  
Pojedyncze szkło  
bezpieczne, piaskowane,  
z przezroczystymi paskami



**Memory**  
Pojedyncze szkło  
bezpieczne, piaskowane,  
z przezroczystymi  
kwadratami



**Memory**  
Pojedyncze szkło  
bezpieczne, piaskowane,  
z matowionymi  
kwadratami



**Milton**  
Pojedyncze szkło  
bezpieczne, piaskowane,  
z matowionymi paskami



**Milton**  
Pojedyncze szkło  
bezpieczne, piaskowane,  
z przezroczystymi paskami



**Nubia**  
Pojedyncze szkło  
bezpieczne, piaskowane,  
powierzchnia matowiona  
przechodząca w przezro-  
czystą



**Pinta**  
Pojedyncze szkło  
bezpieczne, piaskowane,  
z matowioną powierzchnią



**Privat**

Pojedyncze szkło bezpieczne, piaskowane, wzór wg wyboru, na ilustracji z przezroczystym napisem



**Raff**

Pojedyncze szkło bezpieczne, piaskowane, z przezroczystym wzorem



**Raff**

Pojedyncze szkło bezpieczne, piaskowane, z matowionym wzorem (opcjonalne wykonanie w technologii sitodruku)



**Saha**

Pojedyncze szkło bezpieczne, piaskowane, z matowionymi paskami



**Wave**

Pojedyncze szkło bezpieczne, piaskowane, z przezroczystym wzorem (opcjonalne wykonanie w technologii sitodruku)



**Wave**

Pojedyncze szkło bezpieczne, piaskowane, z matowionym wzorem



**Wildlife**

Pojedyncze szkło bezpieczne, piaskowane, z matowionymi paskami



**Wildlife**

Pojedyncze szkło bezpieczne, piaskowane, z przezroczystymi paskami



**Batista**

Pojedyncze szkło bezpieczne, sitodruk, z matowionymi i przezroczystymi pasami



**Lou**

Pojedyncze szkło bezpieczne, sitodruk, z matowionymi okręgami



**Sitodruk**

Połączenie designu z wysokiej jakości uszlachetnioną powłoką – powierzchnia jest wyjątkowo odporna na zarysowania, łatwa w pielęgnacji i odporna na zanieczyszczenia.



**Rika**

Pojedyncze szkło bezpieczne, sitodruk, z matowionymi prostokątami



**Sitodruk, na całej powierzchni**

Pojedyncze szkło bezpieczne, sitodruk, matowane na całej powierzchni



**Yoko**

Pojedyncze szkło bezpieczne, sitodruk, z przezroczystymi pasami



### Szlif rowkowy

Szlif rowkowy na powierzchni szklanych drzwi powstaje przez wykonanie delikatnego rowka w kształcie litery V. W zależności od wymaganego stopnia przejrzystości stosuje się szkło przezroczyste lub satynowane. Szlif rowkowy przekonuje wyjątkowymi wzorami, wyczuwalną w dotyku fakturą i niezwykłą grą światła dzięki zjawisku odbicia światła w pryzmacie.



#### Coco

Pojedyncze szkło bezpieczne, Satinato ze szlifem rowkowym



#### Gropus

Pojedyncze szkło bezpieczne, Satinato ze szlifem rowkowym



#### Velita

Pojedyncze szkło bezpieczne, przezroczyste ze szlifem rowkowym

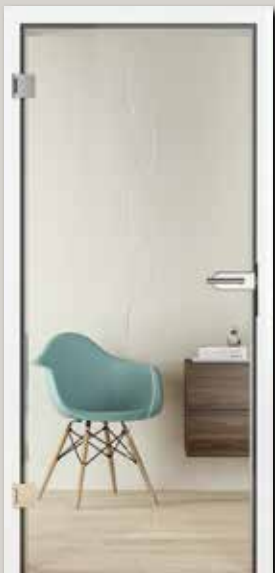

#### Coco

Pojedyncze szkło bezpieczne, przezroczyste ze szlifem rowkowym



#### Gropus

Pojedyncze szkło bezpieczne, przezroczyste ze szlifem rowkowym



#### Velita

Pojedyncze szkło bezpieczne, Satinato ze szlifem rowkowym



Technologia laserowa

Ta metoda zdobienia pozwala uzyskać delikatne detale i cieniowania. Efekt głębi wywołuje niezwykle wrażenia potęgowane przez wyjątkowy wygląd drzwi pełnoszkłanych.



**Agesa**

Pojedyncze szkło bezpieczne, laserowa technologia zdobienia, z matowionymi paskami



**Aino**

Pojedyncze szkło bezpieczne, laserowa technologia zdobienia, z matowionymi paskami



**Black**

Zespólone szkło bezpieczne, wewnątrz kolorowa folia



**Lines**

Pojedyncze szkło bezpieczne, laserowa technologia zdobienia, z matowionymi paskami



**Lito**

Pojedyncze szkło bezpieczne, laserowa technologia zdobienia, z matowionym napisem



**White**

Zespólone szkło bezpieczne, wewnątrz kolorowa folia





**Clear bronze**  
Pojedyncze szkło  
bezpieczne, barwione



**Clear grey**  
Pojedyncze szkło  
bezpieczne, barwione



**Dark grey**  
Pojedyncze szkło  
bezpieczne, barwione



**Tafla szklana Clear**

Ten rodzaj szkła odpowiada za dyskretne, ciekawe kontrasty w szklanych drzwiach. Zawarty w szkłe tlenek żelaza powoduje, że tafla mieni się delikatnym „zielonym połyskiem”.



**Tafla szklana Clear White**

Szklane drzwi z taflą ze szkła Clear White sprawiają wrażenie świetlistej bieli.



**Master-Carré**  
Pojedyncze szkło  
bezpieczne, Master-Carré



**Satinato**  
Pojedyncze szkło  
bezpieczne, Satinato



**Mirastar**  
Pojedyncze szkło  
bezpieczne, obustronne  
szkło lustrzane i przejrzyste



**Clear**  
Pojedyncze szkło  
bezpieczne

**Wygląd Satinato**  
Zespolone szkło  
bezpieczne, wewnątrz  
matowiona folia

**Clear**  
Zespolone szkło  
bezpieczne, wewnątrz  
przezroczysta folia



## Inteligentne funkcje dla większego komfortu i bezpieczeństwa

Wiele wzorów drzwi wejściowych do mieszkań firmy Hörmann może posiadać szereg dodatkowych właściwości, takich jak izolacyjność akustyczna, odporność ogniowa i dymoszczelność, a także elementy zabezpieczające (wizjer drzwiowy, zamek elektryczny).

Codzienny komfort zwiększają takie innowacyjne rozwiązania, jak sterowany drogą radiową napęd SmartKey do zamków drzwiowych. Dzięki temu drzwi można otwierać przez naciśnięcie przycisku na pilocie, za pomocą wewnętrznego sterownika radiowego lub bezpośrednio przez panel sensoryczny na napędzie SmartKey.

Napęd PortaMatic do drzwi zwiększa komfort użytkowania i jest polecany w szczególności dla osób niepełnosprawnych. Automatyczne otwieranie i zamykanie drzwi za pomocą nadajnika lub sterownika firmy Hörmann wyraźnie poprawia jakość życia.



# Drzwi wejściowe do mieszkań i drzwi przeciwpożarowe firmy Hörmann oferują więcej niż zwykłe drzwi

Wystarczy wyposażyć je w dodatkowe funkcje, dzięki którym będą posiadać takie właściwości, jak odporność ogniowa, izolacyjność akustyczna, lub, w zależności od indywidualnych wymagań, w inne elementy zabezpieczające. Firma Hörmann ma też w swojej ofercie drzwi do mokrych i wilgotnych pomieszczeń, drzwi harmonijkowe i wahadłowe oraz okienka podawcze.



## Klasa klimatyczna 3

Drzwi w tej klasie mają specjalną konstrukcję skrzydła, która wyrównuje różnice temperatur i wilgotności pomiędzy pomieszczeniami o różnym przeznaczeniu, np. między nieogrzewaną piwnicą a ciepłym przedpokojem. Efekt: oszczędność energii i ochrona przed wypaczeniem drzwi.



## Izolacyjność akustyczna

Montaż drzwi dźwiękoszczelnych zalecany jest w mieszkaniach lub pracowniach, gdzie może występować duże natężenie hałasu. Decydujące jest przy tym połączenie drzwi i ościeżnicy, które jest niezbędnym elementem zapewniającym pożądaną izolacyjność akustyczną.



## Bezpieczeństwo

Poprzez odpowiednio dobrane specjalne funkcje można znacznie ograniczyć ryzyko włamania. Firma Hörmann zaleca wykonanie drzwi wejściowych do mieszkań w klasie odporności na włamanie RC 2 lub wyższej, RC 3.



## Ochrona przeciwpożarowa

Ochrona przeciwpożarowa może uratować życie! Odpowiednio wyposażone drzwi mogą chronić przed przedostaniem się płomieni (przez co najmniej 30 lub 60 minut), ale mogą również zapobiegać przenikaniu niebezpiecznych gazów pożarowych. Drzwi przeciwpożarowe / dymoszczelne są oferowane wyłącznie jako kompletne zestawy drzwiowe, razem z ościeżnicą i wszystkimi okuciami.

## Drzwi typu Klima i drzwi wejściowe do mieszkań

	WAT System 1*	WAT System 2	WAT System 3
Grubość drzwi ok.	40 mm	46 mm	52 mm
Wymiary maks.	2110 × 985 mm	2235 × 1110 mm	2485 × 1235 mm**
Samozamykacz drzwiowy z ramieniem	○	○	○
Samozamykacz drzwiowy z szyną ślizgową	○	○	○
Ościeżnica VarioFix	○	○	○
Klasa klimatyczna 3	●	●	●
Izolacyjność akustyczna klasa 1	●		
Izolacyjność akustyczna klasa 2		●	
Izolacyjność akustyczna klasa 3		●	●
Wyposażenie w klasie przeciw włamaniowej RC 2		○	
Wyposażenie w klasie przeciw włamaniowej RC 3			●

\* Nie można zastosować w: Groove lakier, Steel Concepto / lakier, Plain Duradecor / lakier.

\*\* W RC 3: 2235 × 1110 mm.

● = wyposażenie standardowe

○ = wyposażenie opcjonalne

## Drzwi przeciwpożarowe / drzwi dymoszczelne

	Drzwi dymoszczelne*	Drzwi przeciwpożarowe EI <sub>2</sub> 30**	Drzwi przeciwpożarowe EI <sub>2</sub> 60***
Grubość drzwi ok.	46 mm	50 mm	70 mm
Wymiary maks.	2235 × 1110 mm	2235 × 1235 mm	2485 × 1235 mm
Samozamykacz drzwiowy z ramieniem	○	●	●
Samozamykacz drzwiowy z szyną ślizgową	●	○	○
Odporność ogniowa EI <sub>2</sub> 30		●	
Odporność ogniowa EI <sub>2</sub> 60			●
Klasa dymoszczelności	●	○	○
Klasa klimatyczna 2		●	●
Klasa klimatyczna 3	○	○	○
Izolacyjność akustyczna klasa 1	○	○	○
Izolacyjność akustyczna klasa 2	●	○	○
Izolacyjność akustyczna klasa 3	○	○	○
Wyposażenie w klasie przeciw włamaniowej RC 2	○	○	○
Wyposażenie w klasie przeciw włamaniowej RC 3			○

\* Na zapytanie w: Concepto, Stripe, Groove lakier, Steel Concepto / lakier, Plain Duradecor / lakier.

\*\* Nie można zastosować w: Stripe, Steel Concepto.

\*\*\* Nie można zastosować w: Concepto, Steel Concepto / lakier, Stripe, Groove lakier, Plain Duradecor / lakier.

● = wyposażenie standardowe

○ = wyposażenie opcjonalne



### Wizjer drzwiowy

Opcjonalny wizjer drzwiowy pozwoli w każdej chwili sprawdzić, kto stoi przed drzwiami, bez konieczności ich otwierania.



### Elektrozaczep

Opcjonalna elektryczna zapadka umożliwi wygodne otwieranie drzwi od wewnątrz za pomocą przełącznika.



### Wyposażenie zamka

Opcjonalnie jako samoryglujący się zamek automatyczny lub zamek elektryczny.



### Okucie przeciw włamaniowe

opcjonalnie w wersji z długim szyldem / rozetą ES 1 lub długim szyldem / długim szyldem ES 2



### Samozamykacz drzwiowy z ramieniem

Montowany standardowo lub opcjonalnie w drzwiach 1-skrzydłowych (w zależności od wersji wykonania)



### Samozamykacz drzwiowy z szyną ślizgową

Montowany standardowo lub opcjonalnie w drzwiach 1- i 2-skrzydłowych (w zależności od wersji wykonania)



### Klamka przeciwpożarowa

(profilowa wkładka patentowa dostępna za dopłatą) Standardowo wykonana z tworzywa sztucznego w kolorze czarnym bądź opcjonalnie ze stali nierdzewnej.

## Napęd SmartKey do zamków drzwiowych sterowany drogą radiową

Zamek drzwiowy można otwierać przez naciśnięcie przycisku na pilocie, za pomocą wewnętrznego sterownika radiowego lub bezpośrednio przez panel sensoryczny napędu SmartKey. Nie trzeba już nawet odstawiać zakupów, aby otworzyć drzwi do domu lub mieszkania. Napęd SmartKey ułatwia też dostęp osobom na wózkach inwalidzkich, korzystającym z balkoników lub pchającym wózek dziecięcy – drzwi do domu lub mieszkania można otworzyć już z daleka. Zamek rygluje się po uruchomieniu przycisku lub automatycznie po upływie ustawionego czasu – zamek w drzwiach jest bezpiecznie zaryglowany i zabezpiecza przed włamaniem.



Ten niedrogi, sterowany drogą radiową napęd SmartKey do zamków drzwiowych jest oferowany w kolorze białym lub srebrnym, w komplecie z nadajnikiem HSE 4 SK BS z opisanymi przyciskami.





## Wysoki komfort obsługi

- Ryglowanie i odryglowanie zamka drzwiowego
- Otwieranie drzwi (zapadka drzwiowa pozostaje cofnięta przez zaprogramowany czas; aby otworzyć drzwi, wystarczy je lekko popchnąć) **1**
- Obsługa za pomocą pilota, wewnętrznego sterownika radiowego lub aplikacji BiSecur **2**
- Automatyczne wygodne ryglowanie, do wyboru po upływie 30, 60 lub 120 sekund bądź z opóźnieniem po uruchomieniu przycisku **3**
- Możliwość awaryjnego ręcznego otwierania i zamykania w dowolnym czasie\* (zwykłym kluczem od zewnątrz, kółkiem od wewnątrz)

## Bezpieczna kontrola

- Akustyczny / optyczny komunikat zwrotny na napędzie w przypadku zaryglowania / odryglowania lub otwarcia zamka w drzwiach
- Sprawdzanie na opcjonalnym nadajniku HS 5 BS lub wewnętrznym sterowniku radiowym FIT 5, czy drzwi są zaryglowane czy odryglowane – już nie trzeba wieczorem podchodzić do drzwi, żeby sprawdzić, czy są zamknięte **4**
- System zdalnego sterowania radiowego BiSecur zabezpieczony wyjątkowo bezpiecznym algorytmem szyfrującym
- Tryb spoczynku przy wyłączonym sterowaniu radiowym



Zamek w drzwiach jest zaryglowany



Zamek w drzwiach jest odryglowany

## Idealny do późniejszego montażu

- Uniwersalny montaż na zaciski, przez przyklejenie lub przykręcenie od wewnętrznej strony drzwi
- Nie powoduje uszkodzenia drzwi ani ościeżnicy (idealny do wynajmowanych mieszkań)
- Wystarczy nałożyć na klucz włożony do zamka\*\*
- Bezprzewodowa instalacja dzięki pracy na baterie (okres żywotności ok. 1 roku\*\*\* przy 8 cyklach dziennie)



\* Wymagana wkładka patentowa z funkcją niezależnego obustronnego otwierania w sytuacjach awaryjnych.

\*\* Wkładka patentowa musi wystawać od wewnątrz na odległość 7 – 12 mm, główkę klucza należy skrócić na długość 4 – 7 mm.

\*\*\* W zależności od płynnej pracy drzwi lub zamka i zastosowanych baterii!

## Otwieranie oraz zamykanie drzwi bez żadnego wysiłku

Napęd PortaMatic firmy Hörmann do drzwi pokojowych i stalowych umożliwia ich automatyczne otwieranie i zamykanie za pomocą nadajnika lub sterownika. Zastosowana technologia zwiększa komfort życia osób niepełnosprawnych fizycznie. Napęd PortaMatic posiada wiele różnych funkcji i możliwości ustawień, a przede wszystkim zapewnia minimalne zużycie prądu. Jest także korzystniejszy cenowo od porównywalnych napędów do drzwi nawet o 25 %.



Więcej informacji znajdą Państwo w prospekcie „Napęd PortaMatic do drzwi wewnętrznych”.







## Mieszkanie dostosowane do potrzeb seniorów i osób niepełnosprawnych

To oczywiste, że osoby niepełnosprawne chcą zachować pełną mobilność. Napęd PortaMatic poprawia jakość ich życia, zapewniając możliwość przemieszczania się z pokoju do pokoju bez pomocy innych.

## Komfort na co dzień

Napęd PortaMatic sprawia, że przenoszenie różnych rzeczy między pomieszczeniami jest wyjątkowo łatwe. Nie można przejść obojętnie wobec tak komfortowego rozwiązania.

## Praca w otoczeniu bez barier

Środowisko pracy bez barier architektonicznych ma szczególną wartość w dzisiejszych czasach i będzie miało coraz większe znaczenie w przyszłości. Napęd PortaMatic znacznie zwiększa komfort pracy i może być bez problemu instalowany wszędzie z wyjątkiem obiektów użyteczności publicznej.

## Higieniczne, bezdotykowe korzystanie z drzwi

W biurach istnieje duże ryzyko przenoszenia się chorób zakaźnych wśród pracowników ze względu na korzystanie z tych samych drzwi do pomieszczeń sanitarnych. Napęd PortaMatic do drzwi wewnętrznych w połączeniu z bezdotykowym sterownikiem skutecznie eliminuje ryzyko przenoszenia zarasków i bakterii, co zwiększa poczucie bezpieczeństwa wśród osób korzystających z tych pomieszczeń.





# Wytrzymała stalowa ościeżnica VarioFix

Wszystkie drzwi pokojowe firmy Hörmann oferowane są, oprócz standardowych ościeżnic drewnianych, również ze stalową ościeżnicą VarioFix. Ta ościeżnica to idealne rozwiązanie do drzwi wejściowych i wewnętrznych w budownictwie mieszkaniowym i obiektowym, w których istotną rolę odgrywa wytrzymałość i trwałość ościeżnicy.

Lico ościeżnicy VarioFix ma z obu stron szerokość 55 mm, dzięki czemu idealnie komponuje się z ościeżnicami drewnianymi. W ten sposób można montować drzwi z różnymi ościeżnicami w tym samym pomieszczeniu, a nawet w całym domu.

Dla ościeżnicy stalowej VarioFix tolerancje w wymiarach ściany do 20 mm nie stanowią żadnego problemu. Regulowana przyłga ozdobna pozwala łatwo zniwelować różnice w grubościach ściany zarówno w nowych, jak i remontowanych budynkach.

Ościeżnica VarioFix jest oferowana w kolorze RAL 9016 (biały), pasującym do naszych płyt drzwiowych z powierzchnią Duradecor biały lakier oraz lakierowanych w kolorze białym lub innym dowolnym kolorze wg palety RAL.



Obustronne lico ościeżnicy VarioFix o szerokości 55 mm (ilustracja z lewej) bardzo dobrze komponuje się z ościeżnicami drewnianymi (ilustracja z prawej).



Ościeżnica VarioFix jest wyjątkowo odporna na uderzenia, wytrzymuje nawet „kolizje” z samochodzikiem dziecięcym czy odkurzaczem.



Ościeżnica VarioFix nadaje się również do zastosowania z drzwiami wejściowymi do mieszkań w klasie odporności na włamanie RC 2 i izolowanych akustycznie.



# VarioFix

## Stalowa ościeżnica o wielu zaletach

### Odporna na uszkodzenia **1**

Wytrzymała ościeżnica VarioFix jest odporna nawet na uderzenia samochodzikiem dziecięcym czy odkurzaczem. W przypadku ościeżnic drewnianych w takich sytuacjach dochodzi do uszkodzenia krawędzi, a nawet odprysku materiału.



### Odporna na działanie wody **2**

Ościeżnica VarioFix jest optymalnym rozwiązaniem do pomieszczeń z posadzką wyłożoną płytkami. Wysokiej jakości powłoka cynkowa skutecznie zabezpiecza ościeżnicę przed działaniem wody podczas mycia podłóg. W ościeżnicach drewnianych w takich przypadkach istnieje ryzyko pęcznienia dolnej krawędzi lub konieczność uszczelnienia fug mało estetycznym silikonem.



### Niewidoczne łączenia na skos **3**

Stalowa ościeżnica VarioFix malowana farbą proszkową jest łączona w narożach w procesie spawania, a następnie szlifowana do uzyskania gładkiej i płaskiej powierzchni. Dzięki tym wysokiej jakości zabiegom łączenia naroży pod kątem 45 stopni są niewidoczne, inaczej niż w ościeżnicach drewnianych.



### Równej szerokości szczelina w drzwiach bezprzylgowych **4**

Dzięki stabilnej stalowej konstrukcji ościeżnica VarioFix nie wypacza się po zamontowaniu. To rozwiązanie zapewnia zachowanie z każdej strony równej szczeliny między ościeżnicą a bezprzylgowym skrzydłem drzwiowym i pozwala uzyskać bardzo spójny i elegancki wygląd całych drzwi.

# Drzwi przesuwne: cud przestrzeni

Drzwi przesuwne stwarzają całkowicie nowe możliwości optymalnej aranżacji przestrzeni. Proponujemy rozwiązania drzwi przesuwnych 1- i 2-skrzydłowych, które sprawdzą się w każdej sytuacji. Wszystkie wzory drzwi BaseLine, DesignLine i GlassLine dostępne są jako drzwi przesuwne.



### System drzwi przesuwnych w ościeżnicy

W drzwiach przesuwnych montowanych przed ścianą skrzydło drzwiowe porusza się na dwóch prowadnicach wbudowanych w kasetę drzwiową. W drzwiach przesuwnych prowadzonych w ścianie prowadnice montuje się w kasecie wykonanej w ścianie przez inwestora. Ta wersja wykonania nie wymaga zastosowania kasety drzwiowej. Otwór w ścianie jest osłonięty ościeżnicą.



Dzięki zastosowaniu szczotek na płycie drzwiowej (ilustracja z lewej) i opcjonalnych uszczelkach wpustowych w ościeżnicy (ilustracja z prawej) drzwi przesuwne firmy Hörmann z ościeżnicą typu C zapewniają optymalną ochronę przed zapachami, hałasem i przeciągami – dzięki temu poczują się Państwo jeszcze przytulniej we własnych czterech kątach.



### System drzwi przesuwanych Slide Compact

W tym systemie skrzydła drzwiowe przesuwają się w profilu prowadnicy. Profil lakierowany w kolorze stali nierdzewnej może być montowany na ścianie lub do stropu. System Slide Compact do drzwi o maks. ciężarze płyty 60 kg jest wyposażony w mechanizm SafeClose, zapewniający łagodne zamykanie skrzydła drzwiowego.



### System drzwi przesuwanych Rotan

W tym systemie drzwi przesuwanych utrzymanych w modnym stylu industrialnym skrzydła drzwiowe są zamontowane na konsolach, które przesuwają się na rolkach po prowadnicy drążkowej. Prowadnicę ze stali nierdzewnej montuje się do ściany.



System drzwi przesuwanych Slide Compact prowadzonych przed ścianą z dodatkowym pionowym ogranicznikiem dla drzwi 1-skrzydłowych



Profil i pochwyty są również dostępne w matowym kolorze czarnym (ilustracja po lewej) lub białym (ilustracja po prawej).



Modny styl, elegancka funkcja: w systemie drzwi przesuwanych Rotan konsolle przesuwają się na rolkach po prowadnicy drążkowej.

## Wycięcia pod przeszklenie

Proponowane wycięcia pod przeszklenie umożliwiają stworzenie z wybranego wzoru wymarzonych drzwi o indywidualnym charakterze. Wycięcia można wypełnić wybranym przeszkleniem.



## Elementy boczne i naświetla górne

Elementy boczne i naświetla górne zapewniają dopływ światła do wnętrza, co pozwala stworzyć w nim wyjątkową atmosferę. Jeśli elementy boczne powiększają optycznie same drzwi, to naświetla górne akcentują raczej wysokość wnętrza. Elementy górne podkreślają wygląd zestawów drzwiowych montowanych na całej wysokości kondygnacji.





## Wycięcia pod przeszklenie

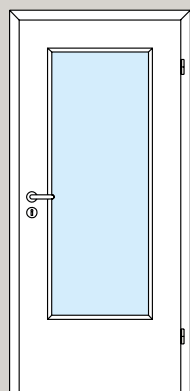

DIN

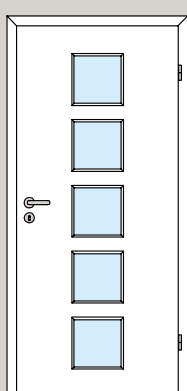

LA 5

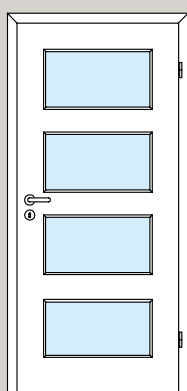

LA 9

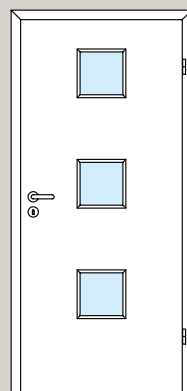

LA 10

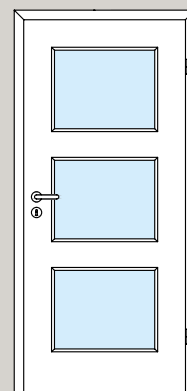

LA 11

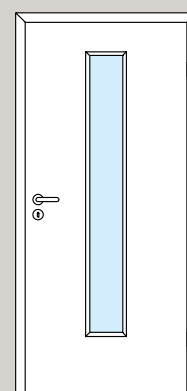

LA 24 na środku

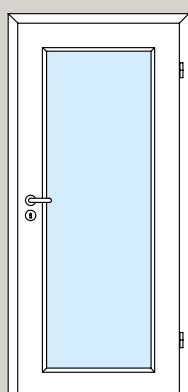

LA 27

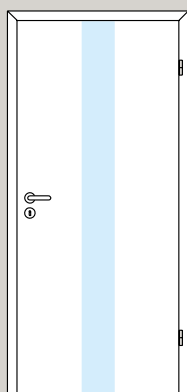

LA Pure

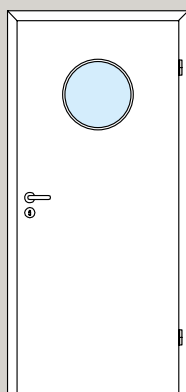

Bulaj

Wszystkie wzory drzwi dostępne w ramach DesignLine Georgia, Vermont i Carolina otrzymają Państwo z przeszkleniem w górnych polach kasetonów.

## Elementy boczne

(zestawy odpowiadają wysokości do nadproża)

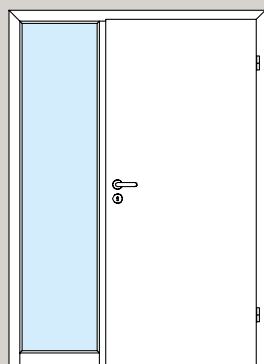

1-skrzydłowe, 1 element boczny

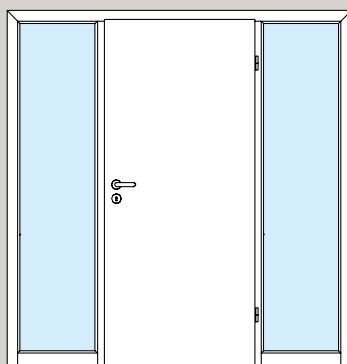

1-skrzydłowe, 2 elementy boczne

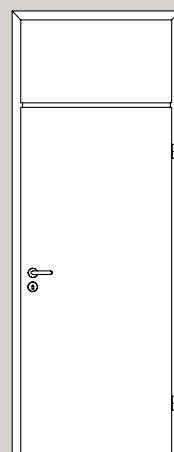

1-skrzydłowe,  
1 element górny,  
możliwość montażu  
naświetla górnego

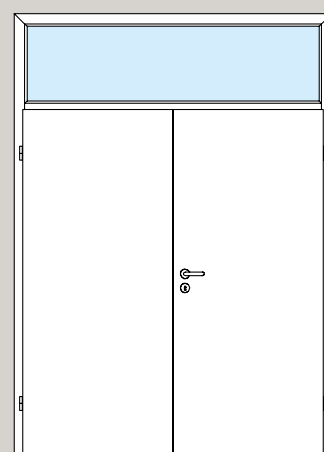

2-skrzydłowe, 1 naświetle górne

## Naświetla górne

(zestawy odpowiadają wysokości kondygnacji)

## Indywidualne życzenia na wyciągnięcie ręki

Sprawia nam ogromną satysfakcję, gdy Klienci znajdują w naszej ofercie drzwi spełniające w pełni ich życzenia. Wiele kompletów klamek do drzwi drewnianych oferujemy opcjonalnie również w zlicowanym wariancie **Planar**, który nadaje drzwiom wyjątkowo elegancki wygląd. Miłośnikom designu polecamy klamki i okucia **w wersji black.edition**. Dopełnieniem bogatego asortymentu są specjalne okucia do **drzwi szklanych** i **drzwi przesuwnych**.



## Komplety klamek do drzwi drewnianych



Ala  
okrągła rozeta,  
stal nierdzewna matowa



Apart  
okrągła rozeta,  
stal nierdzewna matowa



Arundo  
okrągła rozeta,  
stal nierdzewna matowa



Basica 2  
okrągła rozeta,  
stal nierdzewna matowa



Basica 3  
okrągła rozeta,  
stal nierdzewna matowa



Contra  
okrągła rozeta,  
stal nierdzewna matowa



Dee  
okrągła rozeta,  
stal nierdzewna matowa

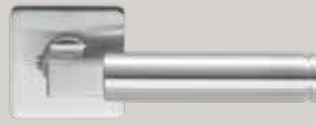

Dee  
prostokątna rozeta,  
stal nierdzewna matowa



Graphica  
prostokątna rozeta,  
stal nierdzewna polerowana



Graphica  
płaska prostokątna rozeta,  
stal nierdzewna matowa



Indra  
okrągła rozeta,  
stal nierdzewna matowa,  
polerowana



Indra  
płaska okrągła rozeta,  
stal nierdzewna  
matowa polerowana



Karee  
prostokątna rozeta,  
stal nierdzewna matowa

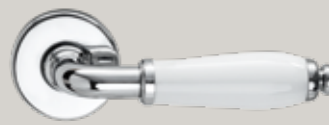

Lilet  
okrągła rozeta,  
stal nierdzewna polerowana,  
uchwyt porcelanowy biały



Linea  
okrągła rozeta,  
stal nierdzewna matowa



Dostępne opcjonalnie również do drzwi przeciwpożarowych

Komplety klamek do drzwi drewnianych



Linea  
płaska okrągła rozeta,  
stal nierdzewna matowa



Linea  
płaska okrągła rozeta,  
stal nierdzewna polerowana



Linea black.edition,  
okrągła rozeta,  
kolor czarny matowy



Linea  
płaska prostokątna rozeta,  
stal nierdzewna matowa



Luba  
okrągła rozeta,  
stal nierdzewna matowa



Linea black.edition,  
płaska okrągła rozeta,  
kolor czarny matowy



Quadriga  
prostokątna rozeta,  
stal nierdzewna matowa



Selecta  
okrągła rozeta,  
stal nierdzewna matowa,  
polerowana



Karee black.edition,  
prostokątna rozeta,  
kolor czarny matowy



Senso  
okrągła rozeta,  
stal nierdzewna matowa



Tento  
okrągła rozeta,  
stal nierdzewna matowa



Karee black.edition,  
płaska prostokątna rozeta,  
kolor czarny matowy



Vallis  
okrągła rozeta,  
stal nierdzewna matowa



Vento  
okrągła rozeta,  
stal nierdzewna matowa

## Okucia do drzwi szklanych



Zestaw okuć Aronda Combi  
stal nierdzewna matowa,  
stal nierdzewna polerowana lub EV 1



Zestaw okuć Purista Combi  
stal nierdzewna matowa,  
stal nierdzewna polerowana lub EV 1



Zestaw okuć Conica Combi  
stal nierdzewna matowa lub EV 1



Zestaw okuć Mina Combi  
stal nierdzewna matowa



Zestaw okuć Purista Combi,  
black.edition kolor czarny matowy



Apart  
stal nierdzewna matowa lub stal  
nierdzewna polerowana / matowa



Basica 3  
stal nierdzewna matowa lub EV 1



Belis  
stal nierdzewna matowa



Dee  
stal nierdzewna matowa,  
stal nierdzewna polerowana lub EV 1



Graphica  
stal nierdzewna matowa  
lub stal nierdzewna polerowana



Nala  
stal nierdzewna matowa  
lub stal nierdzewna polerowana

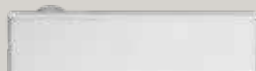

Quadriga  
stal nierdzewna matowa



Linea  
stal nierdzewna matowa,  
stal nierdzewna polerowana lub EV 1



Linea, black.edition  
kolor czarny matowy



Karee, black.edition  
kolor czarny matowy

## Okucie Planar zlicowane z powierzchnią skrzydła



Zastosowanie klamek w opcjonalnym wariantcie Planar pozwala uzyskać wyjątkowo elegancki efekt – rozeta klamki jest zlicowana ze skrzydłem drzwiowym, nie ma otworu na klucz.

## Eleganckie okucie do drzwi szklanych



To nowe rozwiązanie może być stosowane zarówno w drzwiach z ościeżnicą drewnianą, jak i z ościeżnicą stalową. Uproszczony profil sprawia, że okucie wygląda wyjątkowo elegancko. Praktyczne: do otwarcia drzwi nie trzeba naciskać klamki.

## Uchwyty muszelkowe do drzwi przesuwnych



Uchwyt muszelkowy 6402 do drzwi drewnianych, okrągły, stal nierdzewna matowa lub black.edition



Uchwyt muszelkowy Design 3649 do drzwi drewnianych, owalny, stal nierdzewna matowa



Uchwyt muszelkowy Design 3648 do drzwi drewnianych, prostokątny, stal nierdzewna matowa



Uchwyt muszelkowy FSB 4212, owalny, stal nierdzewna matowa lub aluminium



Uchwyt muszelkowy FSB 4251, prostokątny, mocowany przez wciśnięcie, stal nierdzewna matowa



Uchwyt muszelkowy FSB 4250, mocowany przez wciśnięcie, stal nierdzewna matowa (do drzwi drewnianych)

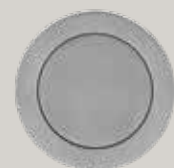

Uchwyt muszelkowy FSB 4252, okrągły, mocowany przez wciśnięcie, stal nierdzewna matowa



Uchwyt muszelkowy FSB 4253, kwadratowy, mocowany przez wciśnięcie, stal nierdzewna matowa



Uchwyt muszelkowy Norma 3657, owalny, stal nierdzewna matowa



Uchwyt muszelkowy Rondell 3659, okrągły, matowany niklowy

## Pochwyty do drzwi przesuwnych



Para okrągłych pochwyty Basic, stal nierdzewna matowa



Para okrągłych pochwyty U-Grip, stal nierdzewna matowa



Kombinacja pochwyty Combi, płaski uchwyt



Para prostokątnych pochwyty Basic, stal nierdzewna matowa



Para prostokątnych pochwyty U-Grip, stal nierdzewna matowa



Płytki uchwyty, black.edition podobna do stali nierdzewnej (ilustracja poniżej)



Uchwyt chowany pozwala na całkowite ukrycie drzwi przesuwnych w ścianie. Naciśnięcie przycisku umożliwi ponowne wysunięcie skrzydła drzwiowego i zamknięcie drzwi.



Przy pomocy płytki uchwyty można całkowicie otworzyć drzwi przesuwne prowadzone przed ścianą.

## Okucia do drzwi bezprzylgowych



Standardowy zamek na zwykły klucz piórowy klasa I, czoło zamka z mosiądzu wysokoniklowego (dostępny standardowo)



Zamek z zapadką magnetyczną zapewnia miękkie i ciche zamykanie drzwi (dostępny opcjonalnie)



3-częściowy rolkowy zawias drzwiowy V 7888 WF 3D (dostępny opcjonalnie, tylko do ościeżnicy drewnianej)



Ukryty zawias 3D DX 61 (dostępny opcjonalnie)



Ukryty zawias typu Euro (dostępny opcjonalnie)

## Okucia do drzwi z przylgą



Standardowy zamek na zwykły klucz piórowy klasa I, czoło zamka z mosiądzu wysokoniklowego (dostępny standardowo)



2-częściowy zawias V 3420 WF (dostępny standardowo)

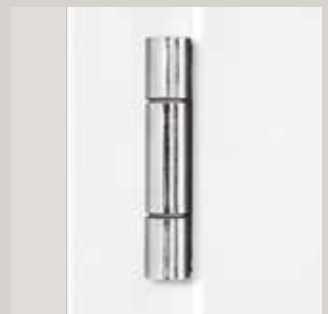

Zawias 3D VX 160-18 (dostępny opcjonalnie)



3-częściowy zawias V 4426 WF (dostępny opcjonalnie)



Ukryty zawias Pivota FX 2 60 3D (dostępny opcjonalnie)

Wysokiej jakości powierzchnie,  
bogata kolorystyka i naturalne okleiny,  
które cieszą oko każdego dnia



#### Duradecor powierzchnia gładka

- Odporność na uderzenia o 48 % wyższa od średniej badanych powierzchni z laminatu CPL w wyrobach innych producentów
- Higieniczna i łatwa w pielęgnacji
- Antystatyczna i niezmieniająca koloru
- Odporna na wysokie temperatury i ścieranie
- Odporna na działanie substancji stosowanych w gospodarstwie domowym (płynów, past itp.)

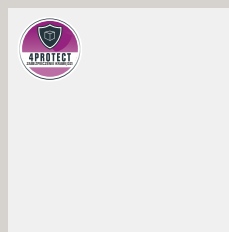

Lakier RAL 9016  
(biały)

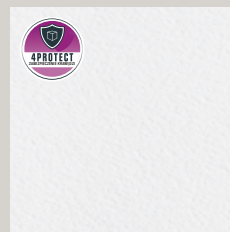

Biała powierzchnia  
strukturalna

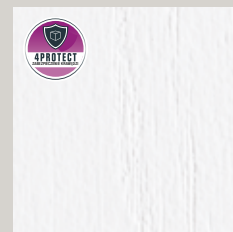

Jesion biały



RAL 7035  
(jasnoszary)



Jasnoszara  
powierzchnia  
strukturalna



#### Zabezpieczenie krawędzi 4Protect

- Duża odporność na uderzenia
- Duża wytrzymałość na ścieranie
- Duża odporność na zarysowania
- Perfekcyjny wygląd bez widocznych spoin spełnia nawet najwyższe wymagania pod względem estetyki wykończenia

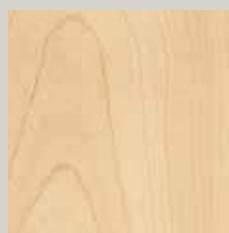

Klon kanadyjski

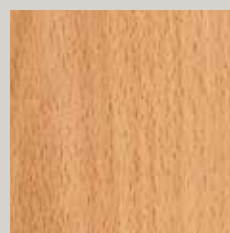

Buk francuski

#### Uwaga

Przedstawione kolory i okleiny nie są wiążące z przyczyn technicznych związanych z drukiem. Wszystkie podane kolory bazują na kolorze wg palety RAL.





Duradecor powierzchnia strukturyzowana

- Wytłaczany rysunek drewnianych słoików zapewnia charakterystyczną fakturę drewna
- Odporność na uderzenia o 48 % wyższa od średniej badanych powierzchni z laminatu CPL w wyrobach innych producentów
- Higieniczna i łatwa w pielęgnacji
- Antystatyczna i niezmieniająca koloru
- Odporna na wysokie temperatury i ścieranie
- Odporna na działanie substancji stosowanych w gospodarstwie domowym (płynów, past itp.)

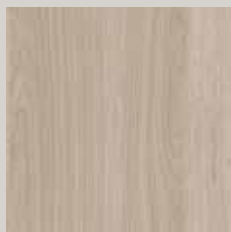

Dąb szary



Dąb szary (poprzeczny układ słoików)

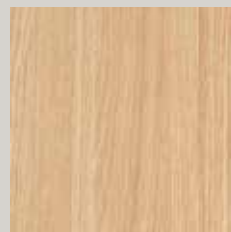

Dąb biały



Dąb biały (poprzeczny układ słoików)



Dąb sękaty



Dąb sękaty (poprzeczny układ słoików)



Dąb surowy



Dąb surowy (poprzeczny układ słoików)

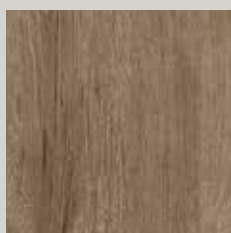

Dąb ciemny



Dąb hiszpański

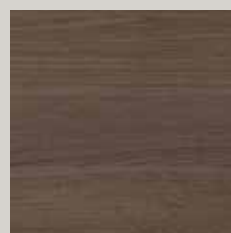

Dąb hiszpański (poprzeczny układ słoików)

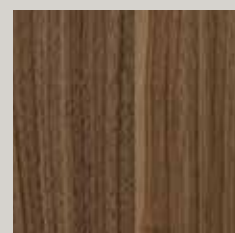

Orzech



Akacja włoska



Dąb szary szcztokowany



Szcztokowana pinia

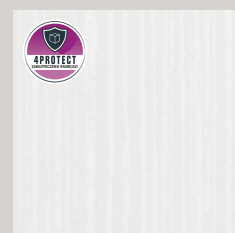

Szcztokowany biały



## Powierzchnia ultramatowa

- Jedwabista w dotyku
- Powierzchnia Duradecor najbardziej odporna na uderzenia
- Powłoka typu AntiFinger-Print zabezpiecza przed zabrudzeniami i śladami palców
- Możliwość rysowania kredą

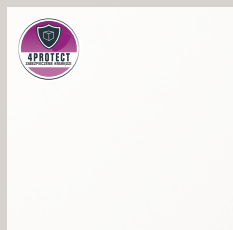

Powierzchnia ultramatowa biała



Powierzchnia ultramatowa jasnoszary

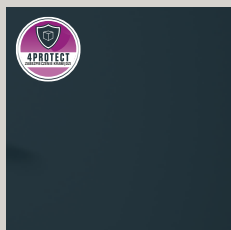

Powierzchnia ultramatowa antracytowy



Powierzchnia ultramatowa brązowoszary

## Zabezpieczenie krawędzi 4Protect

- Duża odporność na uderzenia
- Duża wytrzymałość na ścieranie
- Duża odporność na zarysowania
- Perfekcyjny wygląd bez widocznych spoin spełnia nawet najwyższe wymagania pod względem estetyki wykończenia

## Powierzchnia błyszcząca

- Wysoki połysk
- Wyjątkowo gładka
- Odporność na uszkodzenia

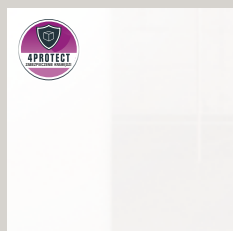

Powierzchnia błyszcząca biała



Powierzchnia błyszcząca jasnoszary

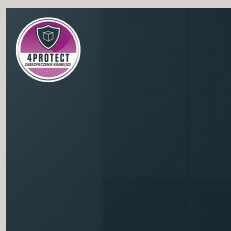

Powierzchnia błyszcząca antracytowy

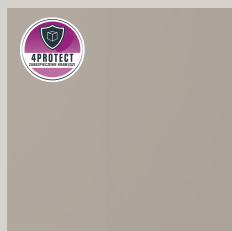

Powierzchnia błyszcząca brązowoszary

## Powierzchnia o strukturze łupka

- Charakterystyczna struktura reliefowa
- Kontrast między matem a połyskiem
- Odporność na uszkodzenia

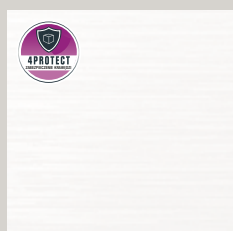

Powierzchnia o strukturze łupka biała

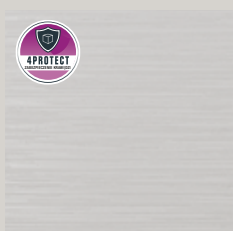

Powierzchnia o strukturze łupka jasnoszary



Powierzchnia o strukturze łupka antracytowy

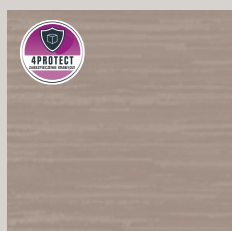

Powierzchnia o strukturze łupka brązowoszary

## Len

- Delikatna struktura o naturalnym wyglądzie
- Powierzchnia Duradecor najbardziej odporna na uderzenia

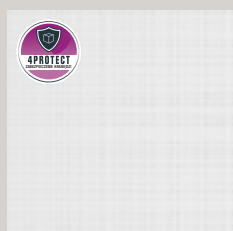

Len biała

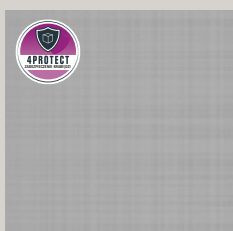

Len jasnoszary

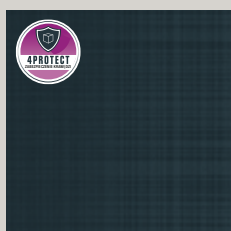

Len antracytowy

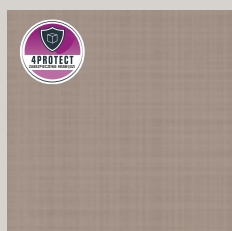

Len brązowoszary



## Powierzchnia lakierowana

- Gładka powierzchnia
- Nasycony i błyszczący kolor
- Lakier na białej płycie podstawowej Duradecor
- Na życzenie kolor RAL do wyboru

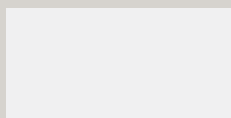

RAL 9016  
(biały)

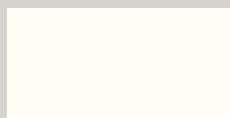

RAL 9010  
(biały)

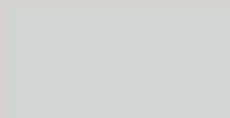

RAL 7035  
(jasnoszary)

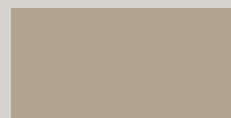

RAL 7048  
(brązowoszary)

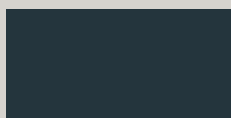

RAL 7016  
(antracytowy)

## Naturalna okleina drewniana

- Wykonana ze szlachetnych gatunków drewna
- Ekologiczny lakier ochronny trwale zabezpiecza powierzchnię
- Naturalny rysunek stojów
- Długotrwała jakość



Klon



Klon (poprzeczny układ stojów)



Buk



Buk (poprzeczny układ stojów)



Jesion



Limba



Limba (nadająca się do malowania)



Dąb górski



Dąb amerykański



Dąb amerykański (poprzeczny układ stojów)



Dąb sękaty



Dąb sękaty (poprzeczny układ stojów)



Dąb alpejski lakier matowy



Postarzały dąb olejowany



Orzech amerykański



Orzech amerykański (poprzeczny układ stojów)



Dąb bejcowany



Macore



Mahoń

### Uwaga

Przedstawione kolory i okleiny nie są wiążące z przyczyn technicznych związanych z drukiem. Wszystkie podane kolory bazują na kolorze wg palety RAL.

# Najwyższa jakość i odporność na intensywne użytkowanie

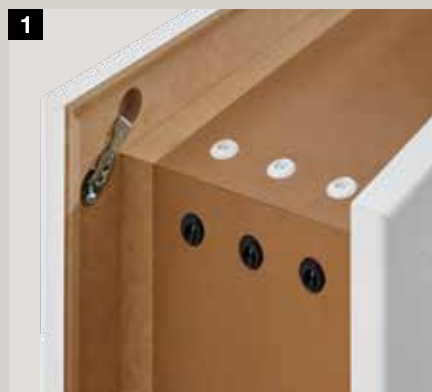

**1** Estetyczny wygląd dzięki dopasowanym łączeniom narożników

**Oszewka ościeżnicy**

- Łączenia narożników skręcane z oszewką
- Możliwość dobrej regulacji
- Duża trwałość łączenia

**Opaska ościeżnicy**

- Łączniki śrubowe w całości wykonane z metalu
- Doskonała trwałość łączenia
- Bezpośredni rozkład sił nacisku na powierzchnie łączone
- Brak widocznych otworów w opasce

**2** Dobra sztywność dzięki wytrzymałej konstrukcji ościeżnicy

- Grubość oszewki 25 mm
- Oszewka z powierzchnią Duradecor
- Spodnia powierzchnia powlekana melaminą
- Opaski ościeżnicy wykonane z MDF

**3** Trwale ciche zamykanie drzwi dzięki uszczelce wysokiej jakości

- System dwukomorowy
- Estetyczne przyleganie do płyty drzwiowej
- Dobre właściwości amortyzujące

**4** Większe bezpieczeństwo zapewnia odporny zaczep standardowy

- Ruchoma podkładka
- Sześciopunktowe mocowanie na wkręty
- Zamykanie przez dwukrotny obrót klucza
- Dostępne zestawy do przebudowy

**1**

**2**

**3**

**4**

**7**

**8**



**5** Hybrydowa kieszeń zawiasu zapobiega opadaniu skrzydła drzwiowego

- Nośność 80 kg
- Wzmocnione jarzmo z metalu i tworzywa sztucznego
- 4-punktowe mocowanie na wkręty w oszewce
- Tuleje prowadzące sięgające do przedniej krawędzi opaski
- Do drzwi drewnianych i szklanych



**6** Dobra sztywność płyty drzwiowej dzięki wzmocnieniu ramy

- Drzwi pokojowe ze wzmocnieniem ramy o szerokości 80 mm
- Po stronie zawiasów i zamka



**7** Piękna zaokrąglona krawędź dzięki zastosowaniu wysokiej jakości materiału podstawowego



**8** Wytrzymała prosta krawędź z zabezpieczeniem 4Protect

- Duża odporność na uderzenia
- Duża wytrzymałość na ścieranie
- Duża odporność na zarysowania
- Perfekcyjnie gładka powierzchnia bez widocznych łączeń **9** – nic nie zakłóca doskonałego wyglądu drzwi (w przeciwieństwie do tradycyjnych rozwiązań)
- Standardowo w drzwiach przylgowych z prostymi krawędziami lub w drzwiach bezprzylgowych z powierzchnią Duradecor w kolorze białego lakieru, jasnoszarym i antracytowym



**10** Modna kolorystyka





















W standardowym kolorze RAL 9016 (biały lakier)

Wytrzymała powierzchnia Duradecor

- Wyjątkowo odporna na uderzenia i zarysowania
- Odporna na działanie światła i wysokie temperatury



Wzory drzwi

	Base Line	DesignLine Concepto	DesignLine Stripe	DesignLine Groove	DesignLine Steel	DesignLine Plain	DesignLine Rail	DesignLine Pure	ClassicLine Georgia	ClassicLine Carolina	ClassicLine Montana	ClassicLine Kontura	ClassicLine Virginia
<b>Rodzaje powierzchni</b>													
<b>Duradecor</b>													
z przyłą i prostą krawędzią 	●	-	○	-	●	●	●	●	●	-	-	-	-
z przyłą i zaokrągloną krawędzią 	●	-	-	-	●	●	●	●	●	-	-	-	●
bez przyłgi, z prostymi krawędziami 	●	-	○	-	●	●	●	●	●	-	-	-	-
<b>Duradecor powierzchnia strukturyzowana</b>													
z przyłą i prostą krawędzią 	●	-	-	-	●	●	●	●	○	-	-	-	-
z przyłą i zaokrągloną krawędzią 	●	-	-	-	●	●	●	●	○	-	-	-	-
bez przyłgi, z prostymi krawędziami 	●	-	-	-	●	●	●	●	○	-	-	-	-
<b>Naturalna okleina drewniana</b>													
z przyłą i prostą krawędzią 	●	-	-	-	-	-	●	-	○	-	-	-	-
z przyłą i zaokrągloną krawędzią 	○	-	-	-	-	-	○	-	○	-	-	-	-
bez przyłgi, z prostymi krawędziami 	●	-	-	-	-	-	●	-	○	-	-	-	-
<b>Powierzchnia lakierowana</b>													
z przyłą i prostą krawędzią 	●	-	-	●	●	●	●	●	●	-	-	-	-
z przyłą i zaokrągloną krawędzią 	●	-	-	●	●	●	●	●	●	○	○	○	-
bez przyłgi, z prostymi krawędziami 	●	-	-	●	●	●	●	●	●	-	-	-	-
<b>Powierzchnia ultramatowa</b>													
z przyłą i prostą krawędzią 	-	●	-	-	●	-	-	-	-	-	-	-	-
z przyłą i zaokrągloną krawędzią 	-	●	-	-	●	-	-	-	-	-	-	-	-
bez przyłgi, z prostymi krawędziami 	-	●	-	-	●	-	-	-	-	-	-	-	-
<b>Powierzchnia błyszcząca</b>													
z przyłą i prostą krawędzią 	-	●	-	-	-	-	-	-	-	-	-	-	-
bez przyłgi, z prostymi krawędziami 	-	●	-	-	-	-	-	-	-	-	-	-	-
<b>Powierzchnia o strukturze łupka</b>													
z przyłą i prostą krawędzią 	-	●	-	-	-	-	-	-	-	-	-	-	-
bez przyłgi, z prostymi krawędziami 	-	●	-	-	-	-	-	-	-	-	-	-	-
<b>Len</b>													
z przyłą i prostą krawędzią 	-	●	-	-	-	-	-	-	-	-	-	-	-
z przyłą i zaokrągloną krawędzią 	-	●	-	-	●	-	-	-	-	-	-	-	-
bez przyłgi, z prostymi krawędziami 	-	●	-	-	-	-	-	-	-	-	-	-	-

● = dostępna do wszystkich oklein / kolorów  
○ = dostępna do niektórych oklein / kolorów

# Wkład płyty drzwiowej

Wkład węzowy (plaster miodu)	Przekładki z otworowanej płyty wiórowej	Otworowana płyta wiórowa	Pełna płyta wiórowa
------------------------------	---	--------------------------	---------------------

●	-	●	●
-	●	●	●
-	-	●	●
●	-	●	●
-	●	●	●
-	-	●	●
-	●	●	●
-	○	○	○
-	●	●	●
●	-	●	●
-	●	●	●
-	●	●	●
-	-	●	●
-	-	●	●
-	-	●	●
-	-	●	●
-	-	●	●
-	-	●	●
-	-	●	●
-	-	●	●
-	-	●	●
-	-	●	●
-	-	●	●
-	-	●	●



**Wkład węzowy (plaster miodu)**  
 Wkład węzowy pozwala uzyskać stabilną płytę drzwiową, zapewniając przy tym doskonały stosunek ceny do jakości.



**Przekładki z otworowanej płyty wiórowej**  
 Wkład drzwiowy składa się z pojedynczych przekładek, ułożonych optymalnie względem siebie. Dzięki temu płyta drzwiowa jest bardzo stabilna i może być intensywnie użytkowana.



**Otworowana płyta wiórowa**  
 Płyta na całej powierzchni drzwi z otworami przebiegającymi w poziomie doskonale stabilizuje płytę drzwiową. Takie wysokiej jakości drzwi pokojowe nadają się do jeszcze intensywniejszego użytkowania.



**Pełna płyta wiórowa**  
 Wysokiej jakości płyty drzwiowe wykonane z pełnej płyty wiórowej zapewniają najlepszą sztywność skrzydła i mogą być użytkowane bardzo intensywnie. Drzwi z wycięciami pod przeszklenia oferowane są standardowo z pełnymi płytami wiórowymi.

## Warianty ościeznic



Ościeznica obejmująca z zaokrąglonymi krawędziami



Ościeznica obejmująca z prostymi krawędziami (tylko do lakierowanej powierzchni)



Profilowana ościeznica obejmująca do ClassicLine Georgia i Carolina



Ościeznica blokowa

**Płyta drzwiowa**

- Grubość ok. 40 mm
- Konstrukcja ramy z pełnego drewna / materiału drewno-pochodnego z dodatkowym wzmocnieniem, możliwość skrócenia od dołu o 25 mm
- W drzwiach 2-skrzydłowych: wykonana przyłga przeciwniegle\*
- Klasa klimatyczna I klasa obciążenia mechanicznego N do S (zależnie od wersji)
- Gotowa do zawieszania zgodnie z DIN 18101
- Pasuje do drewnianych ościeżnic obejmujących lub stalowych ościeżnic znormalizowanych

**Ościeznica**

- Okładzina przyłgi 16 × 60 mm, przycięta pod kątem 45° i trwale sklejona z belką ościeżnicy. Na życzenie 16 × 80 mm
- Rdzeń ościeżnicy z płyty wiórowej 25 mm, okładzina przyłgi i opaska ozdobna z płyty MDF 12 mm
- Opaska ozdobna 16 × 60 mm lub 16 × 80 mm
- Regulacja w zależności od grubości ściany – 5 mm / + 15 mm
- Profil amortyzujący zamontowany fabrycznie, przycięty pod kątem 45°

**Przekrój pionowy z przyłgą**

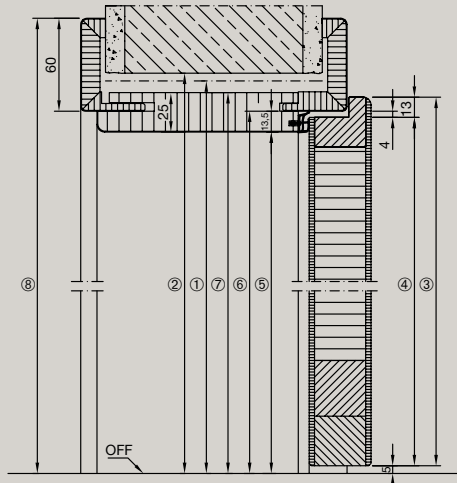

**bez przyłgi**

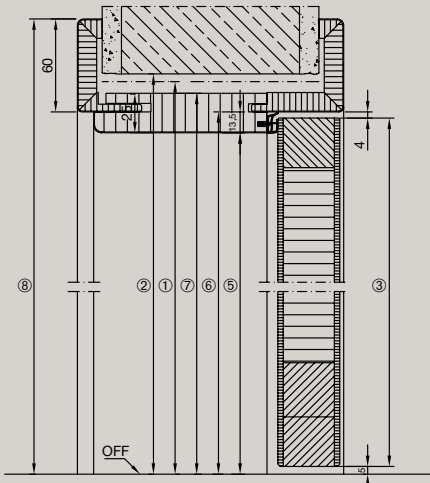

<b>1</b> Wysokość zestawca		1875	2000	2125	2250
<b>2</b> Otwór w ścianie		1880	2005	2130	2255
<b>3</b> Wymiar zewnętrzny płyty drzwiowej	z przyłgą	1860	1985	2110	2235
	bez przyłgi	1847	1972	2097	2222
<b>4</b> Wymiar na przyłdze płyty drzwiowej		1847	1972	2097	2222
<b>5</b> Wymiar światła przejścia		1843	1968	2093	2218
<b>6</b> Wymiar na przyłdze ościeżnicy		1856	1981	2106	2231
<b>7</b> Zewnętrzny wymiar oszewki		1868	1993	2118	2243
<b>8</b> Wymiar zewnętrzny opaski dla opaski 60 mm (dla opaski 80 mm + 20 mm)		1916	2041	2166	2291

**Warianty ościeżnic**

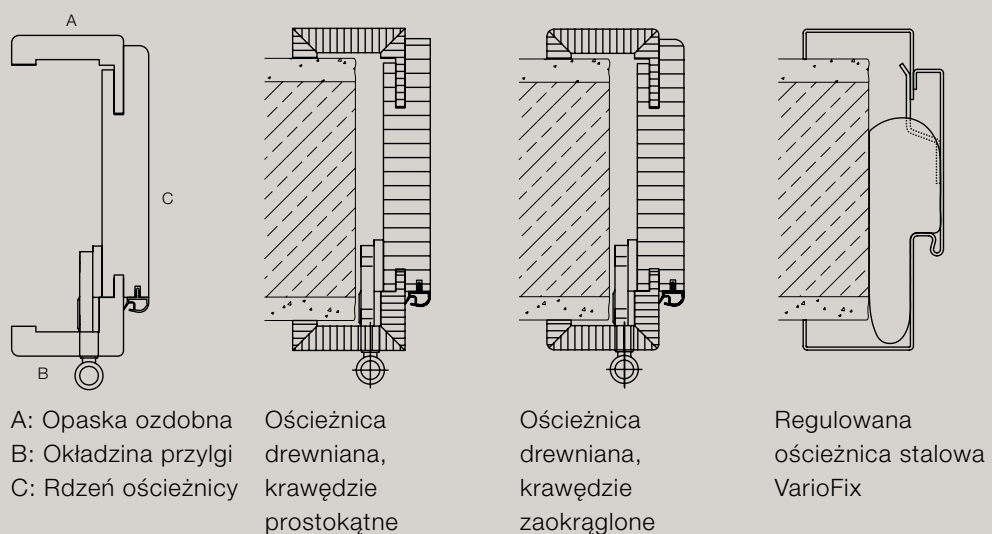

A: Opaska ozdobna  
B: Okładzina przyłgi  
C: Rdzeń ościeżnicy

Ościeznica drewniana, krawędzie prostokątne

Ościeznica drewniana, krawędzie zaokrąglone

Regulowana ościeżnica stalowa VarioFix



Przekrój poziomy – drzwi 1-skrzydłowe z przylgą

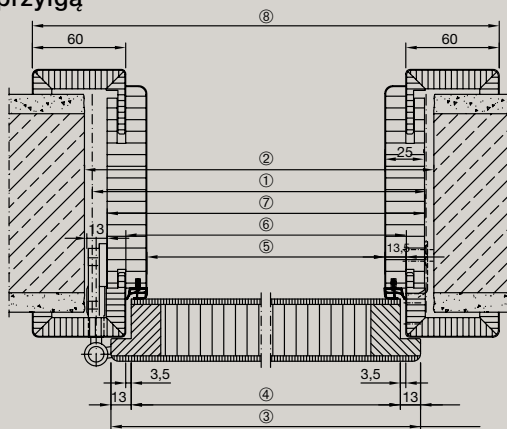

bez przyłgi

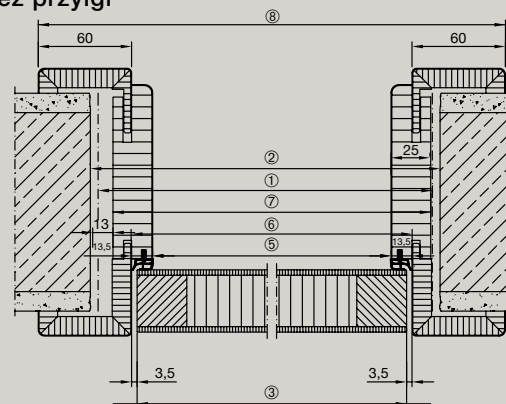

1 Szerokość zestawca	625	750	875	1000	1125	1250	
2 Otwór w ścianie	635	760	885	1010	1135	1260	
3 Wymiar zewnętrzny płyty drzwiowej	z przylgą	610	735	860	985	1110	1235
	bez przyłgi	584	709	834	959	1084	1209
4 Wymiar na przyldze płyty drzwiowej	584	709	834	959	1084	1209	
5 Wymiar światła przejścia	564	689	814	939	1064	1189	
6 Wymiar na przyldze ościeżnicy	591	716	841	966	1091	1216	
7 Wymiar zewnętrzny oszewki	614	739	864	989	1114	1239	
8 Wymiar zewnętrzny opaski	711	836	961	1086	1211	1336	

Przekrój poziomy – drzwi 2-skrzydłowe z przylgą

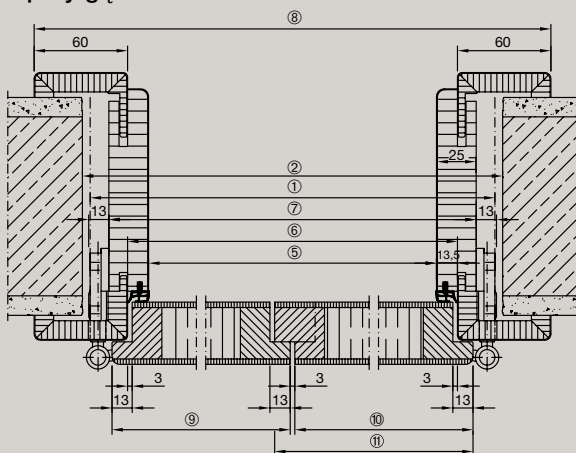

bez przyłgi

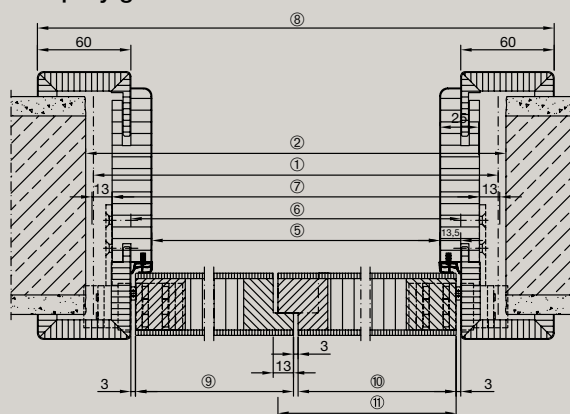

1 Szerokość zestawca	1250	1375	1500	1750	1875	2000	2250	2500	
2 Otwór w ścianie	1260	1385	1510	1760	1885	2010	2260	2510	
5 Wymiar światła przejścia	1176	1301	1426	1676	1801	1926	2176	2426	
6 Wymiar na przyldze ościeżnicy	1203	1328	1453	1703	1828	1953	2203	2453	
7 Wymiar zewnętrzny oszewki	1226	1351	1476	1726	1851	1976	2226	2476	
8 Wymiar zewnętrzny opaski	1323	1448	1573	1823	1948	2073	2323	2573	
9 Wymiar zewnętrzny płyty drzwiowej Skrzydło przechodnie	z przylgą	610	735	735	860	985	985	1110	1235
	bez przyłgi	597	722	722	847	972	972	1097	1222
10 Wymiar zewnętrzny płyty drzwiowej Skrzydło stałe z listwą przymykową*	z przylgą	610	610	735	860	860	985	1110	1235
	bez przyłgi	597	597	722	847	847	972	1097	1222
11 Wymiar zewnętrzny płyty drzwiowej Skrzydło stałe z przylgą przeciwną	z przylgą	623	623	748	873	873	998	1123	1248
	bez przyłgi	610	610	735	860	860	985	1110	1235

\* Wyłącznie dla wzorów drzwi Carolina.

Wszystkie wymiary w mm



HORMANN

# Poznajcie Państwo jakość produktów Hörmann do nowych i modernizowanych budynków

Z firmą Hörmann mogą Państwo realizować swoje najlepsze plany. Bardzo funkcjonalne, wysokiej jakości produkty stanowią starannie dobrane rozwiązania do wszystkich segmentów budownictwa.

- **Bramy garażowe**

Bramy uchylne i segmentowe ze stali lub drewna można optymalnie dopasować do stylu Państwa domu.

- **Napędy do bram i drzwi**

Napędy Hörmann do bram garażowych i wjazdowych, a także do drzwi wewnętrznych zapewniają prawdziwą wygodę i komfort.

- **Drzwi zewnętrzne**

W zależności od potrzeb i wymagań mogą Państwo wybrać odpowiedni model z naszej szerokiej oferty drzwi zewnętrznych.

- **Drzwi pokojowe**

Wysokiej jakości drzwi drewniane i pełnoszkłane, które przyczynią się do stworzenia w Państwa domu przytulnej atmosfery i wpiszą się idealnie w styl mieszkania.

- **Drzwi stalowe**

Solidne drzwi do wszystkich pomieszczeń w domu – od piwnicy aż po dach.

- **Ościeżnice**

Bogata oferta ościeżnic do nowych, adaptowanych bądź modernizowanych budynków.



Bramy garażowe i napędy do bram



Drzwi zewnętrzne



Drzwi stalowe

# Hörmann: Jakość bez kompromisów



Hörmann KG Amshausen, Niemcy



Hörmann KG Antriebstechnik, Niemcy



Hörmann KG Brandis, Niemcy



Hörmann KG Brockhagen, Niemcy



Hörmann KG Dissen, Niemcy



Hörmann KG Eckelhausen, Niemcy



Hörmann KG Freisen, Niemcy



Hörmann KG Ichttershausen, Niemcy



Hörmann KG Werne, Niemcy



Hörmann Alkmaar B.V., Holandia



Hörmann Legnica Sp. z o.o., Polska



Hörmann Beijing, Chiny



Hörmann Tianjin, Chiny



Hörmann LLC, Montgomery IL, USA



Hörmann Flexon LLC, Burgettstown PA, USA



Shakti Hörmann Pvt. Ltd., Indie

Grupa Hörmann oferuje wszystkie elementy stolarki budowlanej z jednej ręki – jako jedyny producent na międzynarodowym rynku. Produkowane są one w wysoko wyspecjalizowanych zakładach, zgodnie z najnowszymi osiągnięciami techniki. Rozbudowana sieć dystrybucji i serwisu w Europie oraz obecność firmy w Ameryce i Azji sprawia, że Hörmann jest solidnym partnerem w zakresie stolarki budowlanej, której jakość nie dopuszcza żadnych kompromisów.

**BRAMY GARAŻOWE**

**NAPĘDY**

**BRAMY PRZEMYSŁOWE**

**TECHNIKA PRZEŁADUNKU**

**DRZWI**

**OŚCIEŻNICE**

**HÖRMANN**